

Kullanıcı için

Kullanma kılavuzu

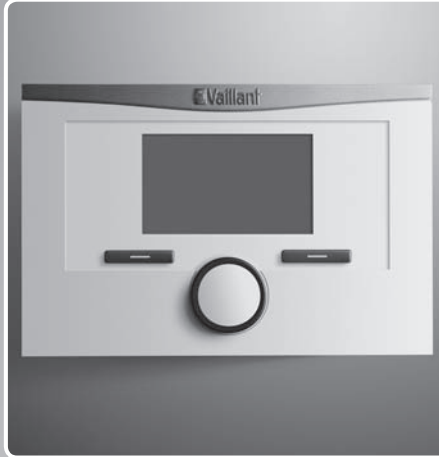

calorMATIC

VRC 450

TR

**Yayınlayan/üretici**

**Vaillant GmbH**

Berghauser Str. 40 ■ D-42859 Remscheid

Tel. +49 21 91 18-0 ■ Fax +49 21 91 18-2810

info@vaillant.de ■ www.vaillant.de



# İçindekiler

## İçindekiler

<b>1</b>	<b>Emniyet</b> .....	<b>3</b>	<b>5</b>	<b>Kullanım ve gösterge fonksiyonları</b> .....	<b>20</b>
1.1	İşleme ilgili uyarı bilgileri .....	3	5.1	Bilgiler .....	20
1.2	Amacına uygun kullanım .....	3	5.2	Ayarlar .....	20
1.3	Genel emniyet uyarıları.....	4	5.3	İşletme konumları .....	27
<b>2</b>	<b>Doküman ile ilgili uyarılar</b> .....	<b>6</b>	5.4	Özel işletme konumları .....	29
2.1	Birlikte geçerli olan dokümanların dikkate alınması .....	6	5.5	Mesajlar .....	30
2.2	Dokümanların saklanması .....	6	<b>6</b>	<b>Arıza giderme</b> .....	<b>31</b>
2.3	Kılavuzun geçerliliği .....	6	6.1	Arızaların tespit edilmesi ve giderilmesi .....	31
2.4	Montaj bilgileri.....	6	<b>7</b>	<b>Temizlik ve bakım</b> .....	<b>31</b>
2.5	Tüketicinin seçimlik hakları.....	6	7.1	Reglerin temizlenmesi .....	31
2.6	Tüketicinin şikayet ve itirazı durumunda.....	7	<b>8</b>	<b>Ürünün devre dışı bırakılması</b> .....	<b>32</b>
<b>3</b>	<b>Ürünün tanımı</b> .....	<b>8</b>	8.1	Regler değişimi .....	32
3.1	Cihazın yapısı .....	8	<b>9</b>	<b>Geri dönüşüm ve atıkların yok edilmesi</b> .....	<b>32</b>
3.2	Cihaz tip etiketi .....	8	<b>10</b>	<b>Garanti ve müşteri hizmetleri</b> .....	<b>32</b>
3.3	Seri numarası .....	8	10.1	Garanti .....	32
3.4	Ayar fonksiyonu .....	8	10.2	Müşteri hizmetleri.....	33
3.5	Donmaya karşı koruma fonksiyonu .....	9	<b>11</b>	<b>Teknik veriler</b> .....	<b>33</b>
3.6	CE işareti .....	9	11.1	Regler .....	33
<b>4</b>	<b>İşletim</b> .....	<b>9</b>			
4.1	Kullanım yapısı .....	9			
4.2	Kullanım konsepti .....	11			
4.3	Genel ayar ve göstergeler .....	15			



## 1 Emniyet

### 1.1 İşlemlerle ilgili uyarı bilgileri

#### İşlemlerle ilgili uyarı bilgilerinin sınıflandırılması

İşlemlerle ilgili uyarı bilgileri, aşağıda gösterildiği gibi tehlikenin ağırlığına bağlı olarak uyarı işaretleri ve uyarı metinleriyle sınıflandırılmıştır:

#### Uyarı işaretleri ve uyarı metinleri



##### **Tehlike!**

Ölüm tehlikesi veya ağır yaralanma tehlikesi



##### **Tehlike!**

Elektrik çarpması nedeniyle ölüm tehlikesi



##### **Uyarı!**

Hafif yaralanma tehlikesi



##### **Dikkat!**

Maddi hasar veya çevreye zarar verme tehlikesi

### 1.2 Amacına uygun kullanım

Yanlış veya amacına uygun olmayan şekilde kullanılması durumunda, üründe veya çevresinde maddi hasarlar meydana gelebilir.

Ürün, bir ısıtma sistemini e-Veri yolu arabirimine sahip bir Vaillant ısıtma cihazı ile dış havaya bağlı ve zamana duyarlı şekilde kontrol eder.

Amacına uygun kullanım arasında yer alanlar:

- Ürüne ve diğer tüm sistem bileşenlerine ait birlikte verilen kullanma kılavuzlarının dikkate alınması
- Kılavuzlarda yer alan tüm kontrol ve bakım şartlarının yerine getirilmesidir.

Bu kılavuzda tarif edilenin dışında bir kullanım veya bunu aşan bir kullanım amacına uygun değildir. Her türlü doğrudan ticari ve endüstriyel kullanım da amacına uygun kullanım değildir.

##### **Dikkat!**

Her türlü kötü amaçlı kullanım yasaktır.





# 1 Emniyet

## 1.3 Genel emniyet uyarıları

### 1.3.1 Yanlış kullanım nedeniyle tehlike

Yanlış kullanım nedeniyle kendiniz ve diğer kişiler tehlike altında kalabilir ve maddi hasarlar söz konusu olabilir.

- ▶ Mevcut kılavuzu ve tüm ilave dokümanları dikkatlice okuyun, özellikle "Emniyet" bölümünü ve uyarı notlarını.
- ▶ Sadece mevcut kullanma kılavuzunda belirtilen çalışmaları yapın.

### 1.3.2 Sıcak su nedeniyle haşlanma tehlikesi

Sıcak su musluklarında 60 °C'lik istenen sıcaklıktan itibaren haşlanma tehlikesi mevcuttur. Küçük çocuklar veya yaşlı insanlar düşük sıcaklıklardan dahi etkilenebilirler.

- ▶ Kullanma suyu sıcaklığını kimsenin rahatsız olamayacağı seviyede ayarlayın.

### 1.3.3 Hatalı çalışma nedeniyle tehlike

- ▶ Regler etrafında oda havasının serbest dolaşabilmesine ve reglerin üstü mobilya,

perde veya diğer nesnelere örtülmemesine dikkat edin.

- ▶ Reglerin monte edildiği odada tüm kalorifer vanalarının açık olmasına dikkat edin.
- ▶ Isıtma sistemini sadece teknik bakımdan sorunsuz bir durumdayken çalıştırın.
- ▶ Emniyeti olumsuz etkileyen arıza ve hasarların hemen giderilmesini sağlayın.

### 1.3.4 Donma sonucu maddi hasar tehlikesi

- ▶ Soğuk kış günlerinde ısıtma sisteminizin çalışır konumda olmasını ve odaların yeterli ısıya sahip olmasını sağlayınız.
- ▶ İşletimi sağlayamıyorsanız, yetkili bayinin ısıtma sistemini boşaltmasını sağlayın.

### 1.3.5 Cihazın kapatılması nedeniyle donma sonucu hasar

Isıtma sistemini kapatırsanız, ısıtma sisteminin bazı bölümleri donma sonucunda hasar görebilir.

- ▶ Isı üreticisini elektrik şebekesinden ayırmayın.





- ▶ Isıtma sisteminin ana şalterini „1” konumunda bırakın.

### **1.3.6 Düşük oda sıcaklığı nedeniyle donma sonucu hasar**

Münferit odalarda oda sıcaklığı düşük ayarlandığında ısıtma sisteminin bazı bölümleri donma nedeniyle hasar görebilir.

- ▶ Evde bulunmadığınız süre içinde donmaya karşı koruma önlemi olarak ısıtma sisteminizin işletimde kaldığından ve odaların yeterince ısıtıldığından emin olun.
- ▶ Donmaya karşı koruma fonksiyonunu dikte alın.



## 2 Doküman ile ilgili uyarılar

### 2 Doküman ile ilgili uyarılar

#### 2.1 Birlikte geçerli olan dokümanların dikkate alınması

- Sistem bileşenlerinin beraberinde bulunan tüm kullanma kılavuzlarını mutlaka dikkate alın.

#### 2.2 Dokümanların saklanması

- Bu kılavuzu ve ayrıca birlikte geçerli olan tüm belgeleri daha sonra kullanmak üzere saklayın.

#### 2.3 Kılavuzun geçerliliği

Bu kılavuz sadece aşağıdaki ürünler için geçerlidir:

#### VRC 450 - Ürün numarası

Türkiye	0020124490
---------	------------

#### 2.4 Montaj bilgileri

Ürünün montajı ile ilgili gerekli bilgiler aşağıda açıklanmıştır.

1. Bu ürün sadece, Vaillant yetkili satıcılarının uzman tesisatçıları tarafından monte edilmelidir. Montajın mevcut talimatlara, kurallara ve direktiflere uygun olmasından bu uzman tesisatçı sorumludur.  
Ürünün tamir ve bakımı Vaillant teknik servisi tarafından yapılmalıdır.

2. Ürünün montajı ile ilgili bilgi ve şemalar, bu kılavuz ile birlikte verilen montaj kılavuzunun "Montaj" bölümünde verilmiştir.
3. Ürünün teknik bilgileri, bu kılavuz ile birlikte verilen montaj kılavuzunun "Teknik bilgiler" bölümünde verilmiştir.

#### 2.5 Tüketicinin seçimlik hakları

1. Malın ayıplı olduğunun anlaşılması durumunda tüketici;
  - 1.1 Satılanı geri vermeye hazır olduğunu bildirecek sözleşmeden dönme,
  - 1.2 Satılanı alıkoymuş ayıp oranında satış bedelinden indirim isteme,
  - 1.3 Aşırı bir masraf gerektirmediği takdirde, bütün masrafları satıcıya ait olmak üzere satılanın ücretsiz onarılmasını isteme,
  - 1.4 İmkân varsa, satılanın ayıpsız bir misli ile değiştirilmesini isteme, seçimlik haklarından birini kullanabilir. Satıcı, tüketicinin tercih ettiği bu talebi yerine getirmekle yükümlüdür.
2. Ücretsiz onarım veya malın ayıpsız misli ile değiştirilmesi hakları üretici veya ithalatçıya karşı da kullanılabilir.  
Bu fıkradaki hakların yerine getirilmesi konusunda satıcı, üretici ve ithalatçı müteselsilen sorumludur. Üretici veya ithalatçı, malın kendisi tarafından piyasaya sürülmesinden sonra ayıbın doğduğunu ispat ettiği takdirde sorumlu tutulmaz.
3. Ücretsiz onarım veya malın ayıpsız misli ile değiştirilmesinin satıcı için orantısız güçlükleri beraberinde geti-

recek olması hâlinde tüketici, sözleşmeden dönme veya ayıp oranında bedelden indirim haklarından birini kullanabilir. Orantısızlığın tayininde malın ayıpsız değeri, ayıbın önemi ve diğer seçimlik haklara başvurma'nın tüketici açısından sorun teşkil edip etmeyeceği gibi hususlar dikkate alınır.

4. Ücretsiz onarım veya malın ayıpsız misli ile değiştirilmesi haklarından birinin seçilmesi durumunda bu talebin satıcıya, üreticiye veya ithalatçıya yöneltilmesinden itibaren azami otuz iş günü içinde yerine getirilmesi zorunludur. Ancak, 6502 sayılı Tüketicinin Korunması Hakkında Kanun'un 58 inci maddesi uyarınca çıkarılan yönetmelik eki listede yer alan mallara ilişkin, tüketicinin ücretsiz onarım talebi, yönetmelikte belirlenen azami tamir süresi içinde yerine getirilir.  
Aksi hâlde tüketici diğer seçimlik haklarını kullanmakta serbesttir.
5. Tüketicinin sözleşmeden dönme veya ayıp oranında bedelden indirim hakkını seçtiği durumlarda, ödemiş olduğu bedelin tümü veya bedelden yapılan indirim tutarı derhâl tüketiciye iade edilir.
6. Seçimlik hakların kullanılması nedeniyle ortaya çıkan tüm masraflar, tüketicinin seçtiği hakkı yerine getiren tarafça karşılanır. Tüketici bu seçimlik haklarından biri ile birlikte 11/1/2011 tarihli ve 6098 sayılı Türk Borçlar Kanunu hükümleri uyarınca tazminat da talep edebilir.

### 2.6 Tüketicinin şikayet ve itirazı durumunda

Tüketici, seçimlik haklarının kullanılması ile ilgili olarak çikabilececek uyuşmazlıklarda yerleşim yerinin bulunduğu veya tüketici işleminin yapıldığı yerdeki **Tüketici Hakem Heyetine** veya **Tüketici Mahkemesine** başvurabilir.

## 3 Ürünün tanımı

### 3 Ürünün tanımı

#### 3.1 Cihazın yapısı

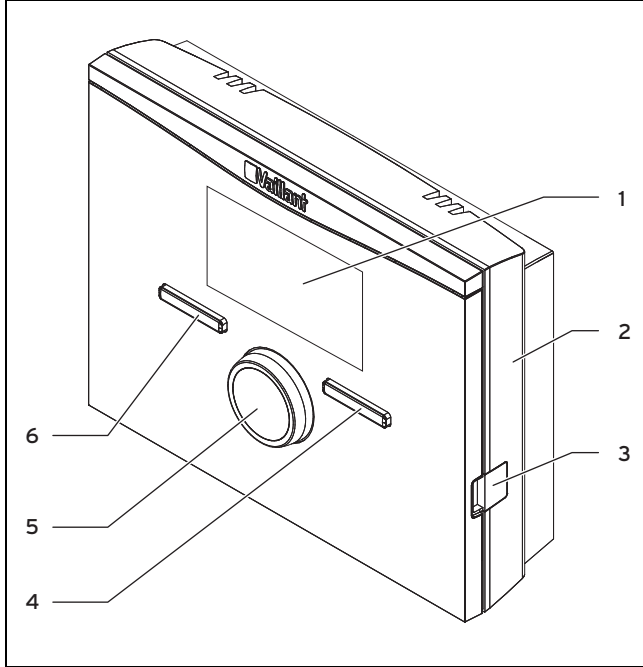

- |   |                     |   |                      |
|---|---------------------|---|----------------------|
| 1 | Ekran               | 4 | Sağ seçim tuşu       |
| 2 | Duvar aparatı       | 5 | Ayar düğmesi         |
| 3 | Arıza teşhis yuvası | 6 | Sol seçme teçim tuşu |

#### 3.2 Cihaz tip etiketi

Cihaz tip etiketi reglerin iç kısmında bulunmaktadır ve dışarıdan görülemez.

#### 3.3 Seri numarası

Seri numarasında 10 haneli ürün numarası yer almaktadır. Seri numarasını **Menü** → **Bilgi** → **Seri numarası** altında görüntüleyebilirsiniz. Ürün numarası seri numarasının ikinci satırında yer almaktadır.

#### 3.4 Ayar fonksiyonu

Regler, **Vaillant** ısıtma sistemini ve bağlı bir sıcak su boylerinin sıcak su hazırlama işlemini ayarlar.

Regler bir yaşam mahaline monte edilmişse, ısıtma sistemini ve sıcak su hazırlama işlemini bir odadan kumanda edebilirsiniz.

##### 3.4.1 Isıtma sistemi

Günün değişik saatleri ve haftanın değişik günleri için regler ile istenen bir sıcaklığı ayarlayabilirsiniz.

Regler, dış ortama yerleştirilmiş bir sıcaklık sensörüne sahip dış hava duyarlı bir reglerdir. Sıcaklık sensörü dış hava sıcaklığını ölçer ve değerleri reglere iletir. Düşük dış hava sıcaklığında regler Vaillant ısıtma sisteminin gidiş suyu sıcaklığını artırır. Dış hava sıcaklığı yükselirse, regler gidiş suyu sıcaklığını düşürür. Bu şekilde regler, dış hava sıcaklığı değişikliklerine cevap verir ve gidiş suyu sıcaklığı üzerinden oda sıcaklığını ayarladığınız sıcaklığa ayarlar.



Veri alışverişi ve elektrik beslemesi reglerde bir eBUS arabirimi üzerinden gerçekleşir. Regleri uzaktan arıza teşhisi ve uzaktan ayarlar için Vaillant arıza teşhis yazılımı ve Vaillant internet iletişim sistemi ile donatabilirsiniz.

### 3.4.2 Sıcak kullanım suyu

Regler ile sıcak kullanım suyu sıcaklığını ve zamanını ayarlayabilirsiniz. Isı üreticisi, sıcak su boylerindeki suyu ayarladığınız sıcaklığa ısıtır. Sıcak su boylerinde sıcak suyun hazır olmasını istediğiniz zaman dilimleri ayarlayabilirsiniz.

### 3.5 Donmaya karşı koruma fonksiyonu

Donmaya karşı koruma fonksiyonu, ısıtma sistemini ve daireyi donmalara karşı korur. Donmaya karşı koruma fonksiyonu dış hava sıcaklığını kontrol eder.

Dış hava sıcaklığı

- 3 °C'nin altına düşerse, regler donmaya karşı koruma gecikme süresi dolduktan sonra ısı üreticisini çalıştırır ve talep edilen oda sıcaklığını 5 °C'ye ayarlar.
- 4 °C'nin üzerine çıktığında, regler ısı üreticisini çalıştırmaz, fakat dış hava sıcaklığını kontrol eder.



#### Bilgi

Yetkili bayi, donmaya karşı koruma gecikme süresini kurulum sırasında ayarlar.

### 3.6 CE işareti



CE işareti, ürünlerin tip etiketi doğrultusunda geçerli yönetmeliklerin esas taleplerini yerine getirdiğini belgelerdir.

Uygunluk açıklaması için üreticiye danışılabilir.

## 4 İşletim

### 4.1 Kullanım yapısı

#### 4.1.1 Kullanıcı erişim seviyesi

Kullanıcı erişim seviyesi üzerinden önemli bilgilere ve özel ön bilgiler gerektirmeyen ayar imkanlarına ulaşabilirsiniz. Bir menü yapısı üzerinden ayarlanabilen ve sadece okunabilen değerlere ulaşabilirsiniz.

#### 4.1.2 Yetkili bayi erişim seviyesi

Yetkili bayi erişim seviyesi üzerinden yetkili bayi, ısıtma sisteminin diğer değerlerini ayarlar. Ayarlar sadece uzmanlık bilgisiyle yapılmalı ve bu nedenle bir kodla korunmaktadır.

#### 4.1.3 Menü yapısı

Reglerin menü yapısı üç seviyeye ayrılmıştır. İki seçim seviyesi ve bir ayar seviyesi vardır. Ana ekrandan 1. seçim seviyesine ulaşırsınız ve buradan menü yapısında bir alt veya üst

## 4 İşletim

seviyeye ulaşabilirsiniz. İlgili en alttaki seçim seviyesinden ayar seviyesine ulaşabilirsiniz.

### 4.1.4 Ana ekran

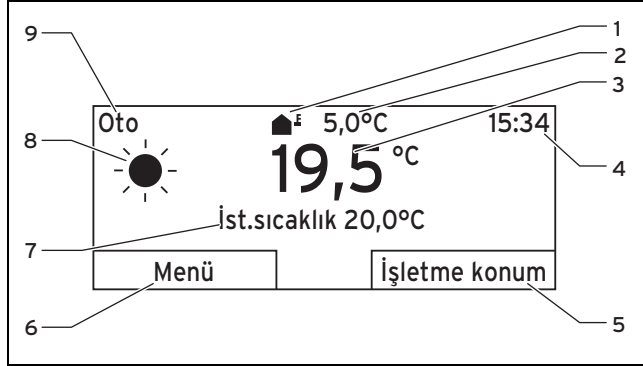

- |   |                                     |   |  |
|---|-------------------------------------|---|--|
| 1 | Güncel dış sıcaklık sembolü         | 6 | Sol seçim tuşunun güncel fonksiyonu        |
| 2 | Güncel dış sıcaklık                 | 7 | İstenilen ayar (örn. Isıt.için ayarl.sıc.) |
| 3 | Güncel oda sıcaklığı                | 8 | <b>Otomatik</b> işletme modu sembolü       |
| 4 | Saat                                | 9 | Ayarlanan işletme modu                     |
| 5 | Sağ seçim tuşunun güncel fonksiyonu |   |  |

Ana ekran, ısıtma sisteminin güncel ayarlarını ve değerlerini gösterir. Reglerde bir şey ayarlarsınız, ekrandaki gösterim ana ekrandan yeni ayar göstergesine geçer.

Ana ekran şu durumlarda görüntülenir:

- Sol seçim tuşuna basarak 1. seçim seviyesinden ayrılabilirsiniz.
- Regleri 5 dakikadan uzun süre kullanmazsanız.

#### 4.1.4.1 Otomatik işletme modu sembolleri

Sembol	Anlamı
	Gündüz konumu: Ayarlanan bir zaman dilimi dahilinde
	Gece konumu: Ayarlanan bir zaman dilimi dışında

#### 4.1.4.2 Tuş fonksiyonu

Her iki seçim tuşu bir fonksiyona sahiptir. Seçim tuşlarının güncel fonksiyonları alt ekran satırında gösterilmektedir. Menü yapısında seçilen seçim seviyesine, liste kaydına veya değere bağlı olarak sol ve sağ seçim tuşu için güncel fonksiyon farklı olabilir.

Örn. sol seçim tuşuna basarsanız, sol seçim tuşunun güncel fonksiyonu **Menü geri** olarak değişir.

#### 4.1.4.3 Menü

Sol **Menü** seçim tuşuna basarsanız, ana ekrandan menü yapısının 1. seçim seviyesine ulaşabilirsiniz.

## 4.1.4.4 İşletme konumu

Sağ **İşletme konumu** seçim tuşuna basarsanız, ana ekrandan doğrudan **İşletme konumu** altındaki ayarlara ulaşabilirsiniz.

## 4.1.4.5 İstene sıcaklık

İşletme konumuna göre istene sıcaklık ana ekranda sönük olabilir. Bu örn. **Yaz konumu** işletme konumunda söz konusudur. **Yaz konumunda** ısıtılmadığı için ve bunun sonucunda ısıtma devresi kapalı olduğu için, istene sıcaklık da yoktur.

## 4.1.5 Seçim seviyesi

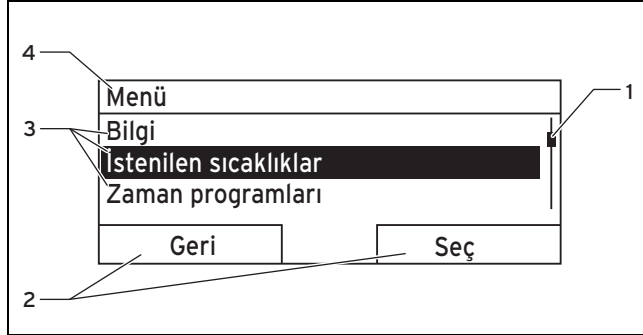

- |   |  |   |                                      |
|---|--|---|--------------------------------------|
| 1 | Kaydırma çubuğu                                  | 3 | Seçim seviyesinin liste kayıtları    |
| 2 | Sağ ve sol seçim tuşlarının güncel fonksiyonları | 4 | Güncel fonksiyon veya seçim seviyesi |

Seçim seviyeleri aracılığıyla, ayarları okuyup değiştirmek istediğiniz ayar seviyesine gidebilirsiniz.

## 4.1.6 Ayar seviyesi

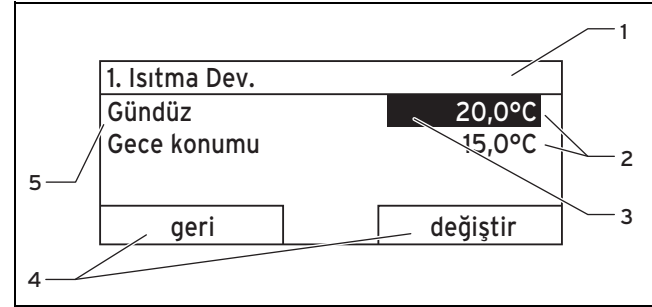

- |   |                           |   |  |
|---|---------------------------|---|--|
| 1 | Güncel seçim seviyesi     | 4 | Sağ ve sol seçim tuşlarının güncel fonksiyonları |
| 2 | Değerler                  | 5 | Ayar seviyesi                                    |
| 3 | İşaretleme (güncel seçim) |   |  |

Ayar seviyesinde, okumak veya değiştirmek istediğiniz değerleri seçebilirsiniz.

## 4.2 Kullanım konsepti

Oda termostatu iki seçim tuşu ve bir ayar düğmesi ile kullanılır.

Ekran, işaretlenen bir seçim seviyesini, bir ayar seviyesini veya işaretlenen bir değeri siyah arka fon üzerinde beyaz ya-

## 4 İşletim

zıyla gösterir. Yanıp sönen, işaretli bir değer, değeri değiştirebileceğiniz anlamına gelmektedir.

Regleri 5 dakikadan uzun süre kullanmazsanız, ana ekran görüntülenir.

### 4.2.1 Örnek: Ana ekran kullanımı

Ayar düğmesini çevirerek ana ekrandan güncel değeri **Gündüz kon.ist.sıcaklık** değiştirebilirsiniz.

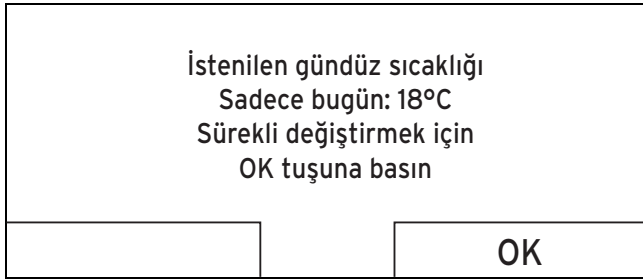

Ekranda **Gündüz kon.ist.sıcaklık** güncel gün veya kalıcı olarak değiştirmek istediğiniz ile ilgili bir soru görüntülenir.

#### 4.2.1.1 İstenilen gündüz sıcaklığı sadece güncel gün için değiştirme

- ▶ İstenen sıcaklığı ayarlamak için ayar düğmesini çevirin.
  - ◁ Ekran 12 saniye sonra ana ekrana geçer. Ayarlanan sıcaklık sadece güncel günün aktif zaman dilimi sona erene kadar geçerlidir.

#### 4.2.1.2 İstenilen gündüz sıcaklığını kalıcı değiştirme

1. İstenen sıcaklığı ayarlamak için ayar düğmesini çevirin.
2. Sağ **OK** seçim tuşuna basın.
  - ◁ Ekran ana ekrana geçer. Gündüz konumu istenilen sıcaklık kalıcı olarak ayarlandı.

#### 4.2.2 Kullanım örneği: Tarihin değiştirilmesi



1. Ekran, ana ekranı göstermezse, sol **geri** seçim tuşuna, ana ekran görüntülene kadar basın.
2. Sol **Menü** seçim tuşuna basın.
  - ◁ Regler şimdi 1. seçim seviyesindedir. Sol seçim tuşu (üst seçim seviyesine) **geri** işlevine, sağ seçim tuşu (bir alt seçim seviyesini) **Seç** fonksiyonuna sahiptir.

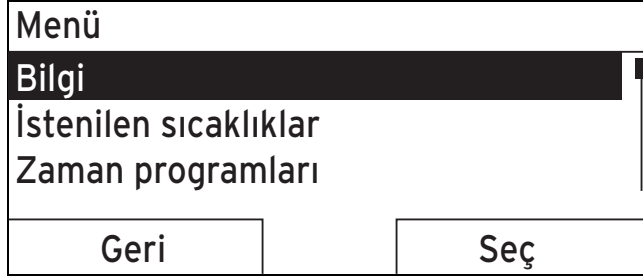

3. **Temel ayarlar** liste kaydı işaretlenene kadar ayar düğmesini çevirin.

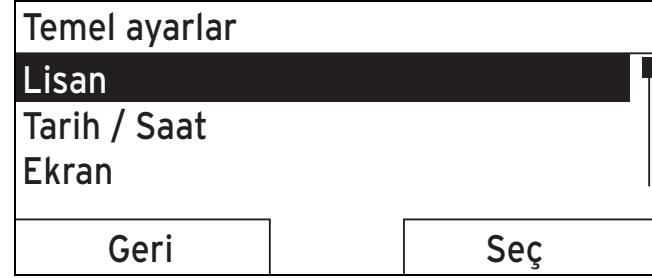

5. **Tarih/Saat** liste kaydı işaretlenene kadar ayar düğmesini çevirin.

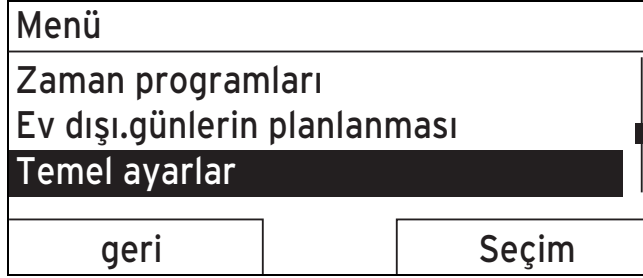

4. Sağ **Seç** tuşuna basın.  
 < Regler şimdi 2. seçim seviyesinde.

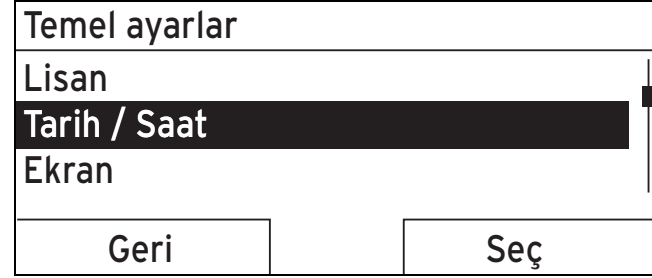

6. Sağ **Seç** tuşuna basın.  
 < Regler şimdi **Tarih** ayar seviyesinde. Gün değeri işaretli. Sol seçim tuşu şimdi (üst seçim seviyesine) **geri** işlevine, sağ seçim tuşu (değeri) **değiştir** işlevine sahiptir.

## 4 İşletim

Tarih / Saat	
Tarih	13.03.11
Saat	08:15
Yaz saati	Kapalı
Geri	Değiştir

7. Sağ **değiştir** seçim tuşuna basın.

- ◁ İşaretli değer şimdi yanıp söner ve ayar düğmesini çevirerek değeri değiştirebilirsiniz.
- ◁ Sol seçim tuşu şimdi (değişiklik) **İptal** işlevine, sağ seçim tuşu (değişikliği onaylamak için), **OK** işlevine sahiptir.

Tarih / Saat	
Tarih	13.03.11
Saat	08:15
Yaz saati	Kapalı
İptal	OK

8. Değeri değiştirmek için ayar düğmesini çevirin.

Tarih / Saat	
Tarih	14.03.11
Saat	08:15
Yaz saati	Kapalı
İptal	OK

9. Değişikliği onaylamak için sağ **OK** seçim tuşuna basın.

- ◁ Regler değiştirilen tarihi kaydetti.

Tarih / Saat	
Tarih	14.03.11
Saat	08:15
Yaz saati	Kapalı
Geri	Değiştir

10. Yanıp sönen işaretli değer doğru ise, yeniden sağ **OK** seçim tuşuna basın.

- ◁ Sol seçim tuşu şimdi **geri** işlevine sahiptir.

11. Bir üst seçim seviyesine geri dönmek ve 1. seçim seviyesinden ana ekrana dönmek için sol **geri** seçim tuşuna birkaç kez basın.

### 4.3 Genel ayar ve göstergeler

#### 4.3.1 İşletme konumlarına genel bakış

Etkinleştirilen işletme konumu ana ekranın sol üst kısmında yer almaktadır.

Sağ seçim tuşu ile ana ekrandan doğrudan **İşletme konum** altındaki ayarlara ulaşırsınız.

Özel bir işletme konumunu etkinleştirdiyse, ekran özel işletme konumunu gösterir.

İşletme konumu	Ayar	Fabrika ayarı	Ayar
Güncel işletme konumu			
<b>Oto</b>	Otomatik konum	aktif	
<b>Yaz</b>	Yaz konumu	aktif değil	
<b>Gündüz</b>	Gündüz konumu	aktif değil	
<b>Gece</b>	Gece konumu	aktif değil	
<b>Sistem kapalı</b>	Sistem kapalı (donmaya karşı koruma aktif)	aktif değil	
Özel işletme konumu			
<b>1x boyler ısıtma konumu</b>	aktif, aktif değil	aktif değil	
<b>Parti konumu</b>	aktif, aktif değil	aktif değil	
<b>1 günlük ev dışında konumu</b>	aktif, aktif değil	aktif değil	

#### 4.3.2 Kullanım seviyelerine genel bakış

Ayar seviyesi	Değerler		Birim	Ayar aralığı, seçim	Fabrika ayarı	Ayar
	min.	maks.				
Bilgi → Sistem durumu →						

## 4 İşletim

Ayar seviyesi	Değerler		Birim	Ayar aralığı, seçim	Fabrika ayarı	Ayar
	min.	maks.				
<b>Sistem</b>						
Durum	güncel değer					
Su basıncı	güncel değer		bar			
Sıcak su	güncel değer			ısıtılmıyor, ısıtılıyor		
<b>1. Isıtma Dev.</b>						
Gündüz kon.sıc.	güncel değer		°C	0,5	20	
	5	30				
Gece kon.sıc.	güncel değer		°C	0,5	15	
	5	30				
gününe kadr.oto.	güncel değer		Saat:dak.			
den itibaren.ev dışı	güncel değer		gg.aa.yy			
kadar ev dışında	güncel değer		gg.aa.yy			
<b>Bilgi → İletişim bilgileri →</b>						
Firma Tel. no.	güncel değerler					
<b>Bilgi → Seri numarası →</b>						
Cihazın numarası	Sürekli değer					
<b>İstenilen sıcaklıklar → 1. Isıtma Dev. →</b>						
Gündüz	5	30	°C	0,5	20	
Gece					15	



Ayar seviyesi	Değerler		Birim	Ayar aralığı, seçim	Fabrika ayarı	Ayar
	min.	maks.				
<b>İstenilen sıcaklıklar → Sıcak su →</b>						
Sıcak su	35	70	°C	1	60	
<b>Zaman programları → 1. Isıtma Dev. →</b>						
Münferit günler ve bloklar				Pt, Sa, Çr, Pr, Cu, Ct, Pa ve Pt - Cu, Ct - Pa, Pt - Pa	Pzrt - Cu: 06:00-22:00 Ct: 07:30-23:30 Pa: 07:30-22:00	
1.zaman dilimi: Başlangıç - Bitiş 2.zaman dilimi: Başlangıç - Bitiş 3.zaman dilimi: Başlangıç - Bitiş	00:00	24:00	Saat:dak.	10 dak		
<b>Zaman programları → Sıcak su →</b>						
Münferit günler ve bloklar				Pt, Sa, Çr, Pr, Cu, Ct, Pa ve Pt - Cu, Ct - Pa, Pt - Pa	Pzrt - Cu: 05:30-22:00 Ct: 07:00-23:30 Pa: 07:00-22:00	
1.zaman dilimi: Başlangıç - Bitiş 2.zaman dilimi: Başlangıç - Bitiş 3.zaman dilimi: Başlangıç - Bitiş	00:00	24:00	Saat:dak.	10 dak		
<b>Ev dışı günlerin planlanması →</b>						
Başlangıç	01.01.00	31.12.99	gg.aa.yy	Gün.Ay.Yıl	01.01.10	
Bitiş	01.01.00	31.12.99	gg.aa.yy	Gün.Ay.Yıl	01.01.10	

## 4 İşletim

Ayar seviyesi	Değerler		Birim	Ayar aralığı, seçim	Fabrika ayarı	Ayar
	min.	maks.				
Sıcaklık	Donmaya karşı koruma veya 5	30	°C	0,5	Donmaya karşı koruma	
<b>Temel ayarlar → Lisan →</b>						
				Seçilebilen dil	Türkçe	
<b>Temel ayarlar → Tarih/Saat →</b>						
Tarih	01.01.00	31.12.99	gg.aa.yy	Gün.Ay.Yıl	01.01.10	
Saat	00:00	24:00	Saat:dak.	10 dak	00:00	
Yaz saati				Kapalı, Otomatik	kapalı	
<b>Temel ayarlar → Ekran →</b>						
Ekran parlaklığı	01	15		1	9	
<b>Temel ayarlar → Offset →</b>						
Oda sıcaklığı	-3,0	3,0	K	0,5	0,0	
Dış sıcaklık	-3,0	3,0	K	0,5	0,0	
<b>Temel ayarlar → Isıtma devresi adının ayarlanması →</b>						
1. Isıtma Dev.	1	10	Harf, rakam	A - Z, 0 - 9, boşluk	1. Isıtma Dev.	

Ayar seviyesi	Değerler		Birim	Ayar aralığı, seçim	Fabrika ayarı	Ayar
	min.	maks.				
Temel ayarlar → Fabrika ayarı (Geri al) →						
Zaman programları				Evet, Hayır	Hayır	
Tümü				Evet, Hayır	Hayır	
Uzman seviyesi →						
Şifre giriniz	000	999		1	000	

## 5 Kullanım ve gösterge fonksiyonları

### 5 Kullanım ve gösterge fonksiyonları

Bir fonksiyon tanımının başındaki işlem sırası, menü yapısı içinde bu fonksiyona nasıl ulaşabileceğinizi belirtmektedir.

Sol **Menü** seçim tuşu üzerinden kullanım ve gösterge fonksiyonlarını doğrudan ayarlayabilirsiniz.

#### 5.1 Bilgiler

##### 5.1.1 Sistem durumunun okunması

**Menü** → **Bilgi** → **Sistem durumu**

- **Sistem durumu** altında sistemin güncel değerlerini içeren bir liste okuyabilirsiniz: Durum, su basıncı, sıcak su hazırlama ve **1. Isıtma Dev.** ile ilgili güncel değerler.

**Sistem durumu** altında ayrıca aşağıdakilerle ilgili bilgiler mevcuttur:

- Aktif zaman dilimi ile ilgili (**gününe kadar oto.**),
- **Ev dışı günler** fonksiyonuyla ayarladığınız zaman programlarındaki istisnalar ile ilgili.

Sadece **Gündüz konumu sıcaklığı** ve **Gece konum sıcaklığı** ile ilgili istenen sıcaklıklar doğrudan **Sistem durumu** altında da ayarlanabilir. Diğer tüm değerler, aşağıdaki bölümlerde tarif edildiği gibi menü yapısı içindeki farklı yerlerde ayarlayabilirsiniz.

##### 5.1.2 Durum mesajları listesinin okunması

**Menü** → **Bilgi** → **Sistem durumu** → **Durum**

- Bakım gerekli değilse ve bir arıza meydana gelmediyse **Durum** altında **Ok** değeri yer almaktadır. Bir bakım gerekli ise veya bir arıza meydana geldiyse, **Durum** altında **Arıza** değeri yer almaktadır. Sağ seçim tuşu bu durumda **Göster** fonksiyonuna sahiptir. Sağ **Göster** seçim tuşuna basarsanız, ekranda durum mesajlarının listesi görüntülenir.

##### 5.1.3 Yetkili bayi iletişim bilgilerinin okunması

**Menü** → **Bilgi** → **İletişim bilgileri**

- Yetkili bayi, kurulum sırasında firma adını ve telefon numarasını kaydettiyse, bu bilgilere **İletişim bilgileri** altında erişebilirsiniz.

##### 5.1.4 Seri numarasının ve ürün numarasının okunması

**Menü** → **Bilgi** → **Seri numarası**

- **Seri numarası** altında yetkili bayinin muhtemelen soracağı reglerin seri numarası yer almaktadır. Ürün numarası seri numarasının ikinci satırında yer almaktadır.

#### 5.2 Ayarlar

##### 5.2.1 İstenen sıcaklıkların ayarlanması

Bu fonksiyonla **1. Isıtma Dev.** ve sıcak su hazırlama ile ilgili istenen sıcaklıkları ayarlayabilirsiniz.

## Kullanım ve gösterge fonksiyonları 5

### 5.2.1.1 Isıtma devresi



#### **Dikkat!** **Donma nedeniyle hasar tehlikesi!**

Odalar yeterince ısıtılmazsa, binada ve ısıtma sisteminde hasarlar meydana gelebilir.

- ▶ Evde bulunmadığınız süre içinde donmaya karşı koruma önlemi olarak ısıtma sisteminizin işletimde kaldığından ve donmaya karşı yeterli korumanın sağlandığından emin olun.

#### **Menü → İstenilen sıcaklıklar → 1. Isıtma Dev.**

- Isıtma devresi için iki farklı istenen sıcaklık ayarlayabilirsiniz:
- **Gündüz** konumu istenen sıcaklığı, gündüz veya evde olduğunda odalarda istediğiniz sıcaklıktır (gündüz konumu).
- **Gece konumu** istenen sıcaklığı, gece veya evde olmadığınızda odalarda istediğiniz sıcaklıktır (gece konumu).

### 5.2.1.2 Sıcak su hazırlama



#### **Tehlike!** **Sıcak su nedeniyle haşlanma tehlikesi!**

Sıcak su musluklarında 60 °C'lik sıcaklıkta haşlanma tehlikesi mevcuttur. Küçük çocuklar veya yaşlı insanlar düşük sıcaklıklardan dahi etkilenebilirler.

- ▶ Kullanma suyu sıcaklığını kimsenin rahatsız olamayacağı seviyede ayarlayın.

#### **Menü → İstenilen sıcaklıklar → Sıcak su**

- Sadece ısıtma sistemine bir sıcak su boyleri bağlı ise, reglerin sıcak su hazırlama ile ilgili fonksiyon ve ayar imkanlarından faydalanabilirsiniz.

Sıcak su devresi için **Sıcak su** istenen sıcaklığı ayarlayabilirsiniz.

## 5 Kullanım ve gösterge fonksiyonları

### 5.2.2 Zaman programlarının yapılması

#### 5.2.2.1 Bir gün için zaman dilimleri gösterimi

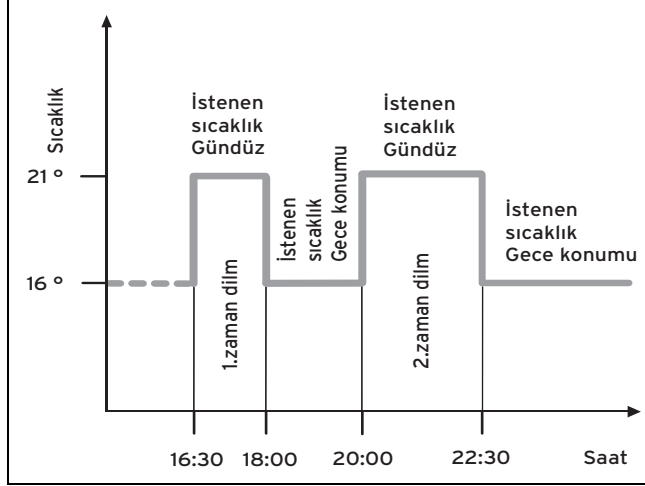

**Zaman programları** fonksiyonuyla ısıtma devresi ve sıcak su hazırlama ile ilgili zaman dilimlerini ayarlayabilirsiniz.

Herhangi bir zaman dilimi ayarlamadıysanız, regler fabrika ayarlarında belirlenen zaman dilimlerine göre çalışır.

#### 5.2.2.2 Günler ve bloklar için zaman dilimi ayarlama

Her gün ve blok için üç zaman dilimi ayarlayabilirsiniz.

Bir gün için ayarlanan zaman dilimleri, bir blok için ayarlanan zaman dilimlerinden önceliklidir.

**Gündüz konumu** istenen sıcaklık: 21 °C

**Gece konumu** istenen sıcaklık: 16 °C

1. zaman dilimi: Saat 06.00 - 08.00
2. zaman dilimi: Saat 16.30 - 18.00
3. zaman dilimi: Saat 20.00 - 22.30

Bir zaman dilimi dahilinde regler, oda sıcaklığını **Gündüz** (gündüz konumu) istenen sıcaklığına getirecek şekilde çalışır.

Bir zaman dilimi dışında regler, oda sıcaklığını **Gece** (gece konumu) istenen sıcaklığına ayarlar.

#### 5.2.2.3 Zaman programlarının hızlı ayarlanması

Örneğin hafta içerisindeki bir iş günü için farklı zaman dilimlerine ihtiyacınız varsa, önce tüm **Pazartesi - Cuma** bloğu ile ilgili süreleri ayarlayın. Ardından ilgili iş günü için farklı zaman dilimlerini ayarlayın.

## Kullanım ve gösterge fonksiyonları 5

### 5.2.2.4 Bloktaki farklı zamanların görüntülenmesi ve değiştirilmesi

Pazartesi - Pazar	
1.zaman dilm	!! : !! - !! : !!
2.zaman dilm	!! : !! - !! : !!
3.zaman dilm	!! : !! - !! : !!
geri	Seçim

Ekranda bir blok görüntülemek istiyorsanız ve bu bloktaki bir gün için farklı bir zaman dilimi tanımlamak istiyorsanız, ekran bloktaki farklı zamanları !! ile gösterir.

Seçilen Pazartesi-Pazar zaman programından farklı programlanmış günler	
Geri	OK

Sağ **Seç** tuşuna basarsanız ekranda, sizi farklı zaman dilimleriyle ilgili bilgilendiren bir mesaj görüntülenir. Zamanları uyumlu hale getirmeniz gerekmez.

!! ile gösterilen blok için ayarlanan zamanları sağ **OK** seçim tuşu ile ekranda görüntüleyebilir ve değiştirebilirsiniz.

### 5.2.2.5 Isıtma devresi için

Menü → Zaman programları → 1. Isıtma Dev.

- Zaman programları sadece **modunda** (→ sayfa 27)etkindir. Ayarlanan her zaman diliminde, **İstenilen sıcaklık** fonksiyonunda ayarladığınız istenen sıcaklık geçerlidir. Zaman dilimleri dahilinde regler, gündüz konumuna geçer ve ısıtma devresi, bağlı odaları istenen **Gündüz** konumu sıcaklığına ısıtır. Bu zaman dilimlerinin dışında regler, yetkili bayinin ayarladığı işletme konumuna geçer: Donmaya karşı koruma, Eco veya gece konum sıcaklığı.

Isıtma devresi zaman dilimlerini aşağıdaki gibi ayarlayın. Her zaman dilimi:

- odaların **Gündüz** konumu sıcaklığına ısıtılmış olmasını istediğiniz zamandan yakl. 30 dakika önce başlamalıdır.
- odaların **Gece konumu** sıcaklığına ısıtılmış olmasını istediğiniz zamandan yakl. 30 dakika önce sonlanmalıdır.

## 5 Kullanım ve gösterge fonksiyonları



### Bilgi

Yetkili bayi ısıtma devresi için bir ön ısıtma süresi ve bir ön kapatma süresi ayarlayabilir, bu şekilde **Gündüz** ve **Gece** konumu istenen sıcaklıklar ile ilgili zaman dilimlerini, tam olarak oda sıcaklığının istenen sıcaklıkta olmasını istediğiniz zamanlara ayarlayabilirsiniz. Yetkili bayi ile bir ön ısıtma süresi veya bir ön kapatma süresi ayarlayıp ayarlamadığı konusunda görüşün.

### 5.2.2.6 Kullanma suyu hazırlama için

#### Menü → Zaman programları → Sıcak su

- Sadece ısıtma sistemine bir sıcak su boyleri bağlı ise, reglerin sıcak su hazırlama ile ilgili fonksiyon ve ayar im-kanlarından faydalanabilirsiniz.

Zaman programları, kullanma suyu hazırlama için sadece **Otomatik konum** işletme konumlarında etkilidir.

Ayarlanan her zaman diliminde istenilen **Sıcak su devresi** sıcaklığı geçerlidir. Bir zaman diliminin sonunda regler, bir sonraki zaman dilimi başlayana kadar Kullanma suyu hazırlama işlemini durdurur.

Kullanma suyu hazırlama zaman dilimlerini aşağıdaki gibi ayarlayın. Her zaman dilimi:

- Kullanma suyu boylerindeki suyun istenilen **Sıcak su devresi** sıcaklığına ısıtılmış olmasını istediğiniz zamandan yakl. 30 dakika önce başlamalıdır.

- Kullanma suyu ihtiyacınızın sona erdiği zamandan yakl. 30 dakika önce sonlanmalıdır.

### 5.2.3 Ev dışı günlerinin planlanması

#### Menü → Ev dışı günlerinin planlanması → 1. Isıtma Dev.

- Bu fonksiyonla, başlangıç ve bitiş tarihi olan bir süre ve ev dışında (tatil fonksiyonu) geçireceğiniz günler için bir sıcaklık ayarlırsınız. Bu şekilde örneğin gün içerisinde istenen sıcaklığın düşürülmesi ile ilgili bir ayar yapmadığınız zaman dilimlerini değiştirmenize gerek yoktur.

Donmaya karşı koruma etkindir.

**Ev dışı günlerinin planlanması** fonksiyonu aktif olduğu sürece, ayarlanan işletme konumundan önceliklidir. Öngörülen süre dolduktan sonra veya fonksiyonu erkenden iptal ederseniz, ısıtma sistemi tekrar önceden ayarlanan işletme konumunda çalışır.

### 5.2.4 Lisan seçimi



### Bilgi

Montaj sırasında yetkili bayi istediğiniz lisanı ayarlar. Tüm fonksiyonlar ayarlanan lisanda gösterilir.

#### Menü → Temel ayarlar → Lisan

- Örn. bir servis teknisyeninin lisanı ayarlanan lisandan farklı ise, lisanı bu fonksiyonla değiştirebilirsiniz.





### **Dikkat!**

**Regler yanlış lisan seçimi nedeniyle kullanılamaz hale gelebilir.**

Anlamadığınız bir lisan ayarlarsanız, regler ekranındaki metni artık okuyamaz ve regleri artık kullanamazsınız.

- Anladığınız bir lisan seçin.

Ekrandaki metin anlaşılmayan bir lisanda görüntülenirse, başka bir lisan ayarlayın.

#### **5.2.4.1 Lisanın ayarlanması**

1. Ana ekran görüntülene kadar sol seçim tuşuna basın.
2. Bir kez daha sol seçim tuşuna basın.
3. Kesik kesik çizgi görüntülene kadar ayar düğmesini sağa çevirin.
4. Kesik çizginin üzerindeki ikinci liste kaydını işaretleyene kadar ayar düğmesini sola çevirin.
5. Sağ seçim tuşuna iki kez basın.
6. Ayar düğmesini, anladığınız bir lisana bulana kadar çevirin.
7. Sağ seçim tuşuna basın.

#### **5.2.5 Tarihin ayarlanması**

**Menü → Temel ayarlar → Tarih/Saat → Tarih**

## **Kullanım ve gösterge fonksiyonları 5**

- Bu fonksiyonla güncel tarihi ayarlarsınız. Bir tarih içeren tüm regler fonksiyonları ayarlanan tarihi baz alır.

#### **5.2.6 Saatin ayarlanması**

**Menü → Temel ayarlar → Tarih/Saat → Saat**

- Bu fonksiyonla güncel saati ayarlarsınız. Bir saat içeren tüm regler fonksiyonları ayarlanan saati baz alır.

#### **5.2.7 Yaz saatine geçiş**

**Menü → Temel ayarlar → Tarih/Saat → Yaz saati**

- Bu fonksiyonla, reglerin otomatik olarak yaz saatine geçeceğini veya yaz saatini manuel olarak değiştirmek istediğinizi ayarlayabilirsiniz.
- **Otomatik:** Regler otomatik olarak yaz saatine geçer.
- **Kapalı:** Manuel olarak yaz saatine geçmelisiniz.



### **Bilgi**

Yaz saati Orta Avrupa yaz saati demektir: Başlangıç = Mart ayındaki son Pazar günü, Bitiş = Ekim ayındaki son Pazar günü.

#### **5.2.8 Ekran parlaklığının ayarlanması**

**Menü → Temel ayarlar → Ekran → Ekran parlaklığı**

- Ekran parlaklığını, ekranın iyi okunabilmesi için çevre ışığına göre ayarlayabilirsiniz.

## 5 Kullanım ve gösterge fonksiyonları

### 5.2.9 Oda sıcaklığı sınır değerinin ayarlanması

**Menü** → **Temel ayarlar** → **Sınır değer** → **Oda sıcaklığı**

- Regler bir yaşam mahaline monte edilmişse, regler güncel oda sıcaklığını görüntüleyebilir.

Reglere oda sıcaklığının ölçülmesi için bir sensör takılıdır. Aynı odada başka bir termometreye sahipseniz ve değerleri karşılaştırırsanız, sıcaklıklar birbirinden farklı olabilir.

#### **Örnek**

Bir oda termometresi, regler ekranında gösterilen güncel oda sıcaklığından bir derece yüksek olan bir sıcaklık gösteriyor. **Oda sıcaklığı** fonksiyonu ile +1 K'lık bir düzeltme değeri ayarlayarak (1 K = 1 °C) regler göstergesindeki sıcaklık farkını dengeleyebilirsiniz. K (Kelvin) sıcaklık farkı ile ilgili bir birimdir. Bir düzeltme değerinin girilmesi, oda sıcaklığına duyarlı oda termostatını etkiler.

### 5.2.10 Dış hava sıcaklığı sınır değerinin ayarlanması

**Menü** → **Temel ayarlar** → **Sınır değer** → **Dış sıcaklık**

- Reglerin dış sensöründeki termometre dış sıcaklığı ölçer. Dış ortam sıcaklığını ölçüyorsanız ve sıcaklık değerlerini karşılaştırdığınızda, sıcaklık değerleri birbirinden farklı olabilir.

#### **Örnek**

Dışarda termometre ile yapılan ölçüm, regler ekranında gösterilen güncel dış hava sıcaklığından bir derece düşük olan bir dış hava sıcaklığı gösteriyor.

**Dış sıcaklık** fonksiyonu ile -1K'lık bir düzeltme değeri ayarlayarak (1K = 1°C) regler göstergesindeki sıcaklık farkını dengeleyebilirsiniz. K (Kelvin) sıcaklık farkı ile ilgili bir birimdir.

Bir düzeltme değerinin girilmesi, dış hava duyargalı regleri etkiler.

### 5.2.11 Isıtma devresi adının girilmesi

**Menü** → **Temel ayarlar** → **Isıtma devresi adını giri**

- Fabrika tarafından öngörülen ısıtma devresini adını istediğiniz gibi değiştirebilirsiniz. Bu tanımlama 10 karakter ile sınırlıdır.

### 5.2.12 Fabrika ayarlarına dönme

**Zaman programları** veya **Tümü** ayarlarını fabrika ayarlarına geri dönebilirsiniz.

**Menü** → **Temel ayarlar** → **Fabrika ayarları** → **Zaman programları**

- **Zaman programları** ile **Zaman programları** fonksiyonunda gerçekleştirdiğiniz tüm ayarları fabrika ayarlarına dönersiniz. **Tarih/Saat** gibi zamanları da içeren diğer tüm ayarlar değişmez.

Regler, zaman programlarıyla ilgili ayarları fabrika ayarlarına dönerken, ekranda **dönülsün mü** görüntülenir. Ardından ana ekran görüntülenir.



### Dikkat!

#### Hatalı çalışma tehlikesi!

**Tümü** fonksiyonu, yetkili bayinin gerçekleştirdiği ayarlar dahil, tüm ayarları fabrika ayarlarına döner. Bu işlemden sonra ısıtma sistemi çalışmayabilir.

- Tüm ayarları fabrika ayarlarına dönme işlemi yetkili bayiye bırakın.

#### Menü → Temel ayarlar → Fabrika ayarları → Tümü

- Regler, ayarları fabrika ayarlarına dönerken, ekranda **dönülsün mü** görüntülenir. Ardından ekranda sadece yetkili bayi tarafından kullanılması gereken yardımcı menü görüntülenir.

### 5.2.13 Yetkili servis seviyesi

Yetkili servis seviyesi yetkili bayi içindir ve bu nedenden dolayı şifre ile korunur. Bu kullanım seviyesinde yetkili bayi gerekli ayarları gerçekleştirebilir.

### 5.3 İşletme konumları

Sağ **İşletme konum** seçim tuşu üzerinden işletme konumunu doğrudan ayarlayabilirsiniz.

Bir işletme konumu ile ilgili tanımların başındaki işlem sırası, menü yapısı içerisinde bu işletme konumuna nasıl ulaşabileceğinizi belirtmektedir.

## Kullanım ve gösterge fonksiyonları 5

### 5.3.1 Isıtma devresi işletme konumları

#### 5.3.1.1 Otomatik konum

##### İşletme konum → Otomatik konum

- Otomatik konum, ısıtma devresini istenen sıcaklığa ve ayarlanan zaman dilimlerine göre ayarlar.

Bir zaman dilimi dahilinde regler, oda sıcaklığını **Gündüz** (gündüz konumu) istenen sıcaklığına getirecek şekilde çalışır.

Zaman dilimlerinin dışında regler, yetkili bayi tarafından ayarlanan ayar tutumuna göre düzenleme yapar.

Üç ayar konumu mümkündür:

- ECO (fabrika ayarları): Isıtma fonksiyonu kapalı ve regler dış hava sıcaklığını denetliyor. Dış hava sıcaklığı 3 °C'nin altına düşerse, regler donmaya karşı koruma gecikme süresi dolduktan sonra ısıtma fonksiyonunu çalıştırır ve oda sıcaklığını **Gece** (gece konumu) istenen sıcaklığına ayarlar. Isıtma fonksiyonunun açık olmasına rağmen brülör sadece ihtiyaç durumunda etkindir. Eğer dış hava sıcaklığı 4 °C'nin üzerine çıkarsa, regler ısıtma fonksiyonunu kapatır, fakat dış hava sıcaklığı kontrolü aktif kalır.
- Donmaya karşı koruma: Isıtma fonksiyonu kapalı ve donmaya karşı koruma fonksiyonu aktif.
- Gece konum sıcaklığı: Isıtma fonksiyonu açık ve regler, oda sıcaklığını ayarlanan **Gece** (gece konumu) sıcaklığına ayarlar. Yetkili bayi, regler kurulumu sırasında, zaman dilimleri dışındaki ayarları ve ısı eğrisini belirleyebilir.

## 5 Kullanım ve gösterge fonksiyonları

### 5.3.1.2 Yaz konumu

#### İşletme konum → Yaz konumu

- Isıtma fonksiyonu ısıtma devresi için kapalı ve donmaya karşı koruma fonksiyonu aktiftir.

Sıcak su hazırlama işlemini regler, bunun için ayarlanan zaman dilimlerine göre ayarlar.

### 5.3.1.3 Gündüz konumu

#### İşletme konum → Gündüz konumu

- **Gündüz konumu** işletme konumu ısıtma devresini, zaman dilimlerini dikkate almadan **Gündüz** konumu istenen sıcaklığa ayarlar.

### 5.3.1.4 Gece konumu

#### İşletme konum → Gece konumu

- **Gece konumu** işletme konumu ısıtma devresini, zaman dilimlerini dikkate almadan **Gece konumu** istenen sıcaklıklara ayarlar.

### 5.3.1.5 Sistem kapalı (donmaya karşı koruma aktif)

#### İşletme konum → Sistem kapalı

- Isıtma fonksiyonu kapalı. Donmaya karşı koruma fonksiyonu aktif.

### 5.3.2 Sıcak su hazırlama işletme konumları

Isıtma sistemi sadece bir ısıtma devresiyle donatılmışsa regleri sıcak su hazırlama işlemini bu ısıtma devresinin işletme konumuna göre kumanda eder.

#### 5.3.2.1 Otomatik konum

Otomatik konum, sıcak su hazırlama işlemini ayarlanan **Sıcak su** istenen sıcaklığına ve ayarlanan zaman dilimlerine göre ayarlar. **Zaman programları** fonksiyonunda, sıcak su hazırlama için zaman dilimleri ayarladınız. Herhangi bir zaman dilimi ayarlamadıysanız, regler sıcak su hazırlama işleminde fabrika ayarlarında belirlenen zaman dilimlerine göre çalışır.

Zaman dilimleri dahilinde sıcak su hazırlama açık ve sıcak su boylerindeki sıcak suyu ayarlanan sıcaklıkta tutar. Zaman dilimlerinin dışında kullanma suyu hazırlama kapalıdır.

#### 5.3.2.2 Yaz konumu

Yaz konumu, sıcak su hazırlama işlemini ayarlanan **Sıcak su** istenen sıcaklığına ve ayarlanan zaman dilimlerine göre ayarlar. **Zaman programları** fonksiyonunda, sıcak su hazırlama için zaman dilimleri ayarladınız. Herhangi bir zaman dilimi ayarlamadıysanız, regler sıcak su hazırlama işleminde fabrika ayarlarında belirlenen zaman dilimlerine göre çalışır.

Zaman dilimleri dahilinde sıcak su hazırlama açık ve sıcak su boylerindeki sıcak suyu ayarlanan sıcaklıkta tutar. Zaman dilimlerinin dışında kullanma suyu hazırlama kapalıdır.

## Kullanım ve gösterge fonksiyonları 5

### 5.3.2.3 Gündüz konumu

Gündüz konumu, sıcak su hazırlama, zaman dilimlerini dikkate almadan ayarlanan **Sıcak su devresi** istenen sıcaklığına göre düzenler.

### 5.3.2.4 Gece konumu

Sıcak su hazırlama kapalı ve donmaya karşı koruma fonksiyonu etkin.

### 5.3.2.5 Sistem kapalı

Sıcak su hazırlama kapalı ve donmaya karşı koruma fonksiyonu etkin.

## 5.4 Özel işletme konumları

Özel işletme konumlarını her işletme konumu için sağ **İşletme konum** seçim tuşu ile doğrudan etkinleştirebilirsiniz.

Bir özel işletme konumu tanımının başındaki işlem sırası, menü yapısı içinde bu özel işletme konumuna nasıl ulaşabileceğinizi belirtmektedir.

### 5.4.1 1x boyler ısıtma konumu

**İşletme konum → 1 x boyler ısıtma konumu**

- Sıcak su hazırlama işlemini kapattıysanız veya bir zaman diliminin dışında sıcak suya ihtiyacınız varsa **1 x boyler ısıtma konumu** özel işletme konumunu etkinleştirin. Özel işletme konumu, ayarlanan **Sıcak su** istenen sıcaklığa ulaşılanaya kadar veya özel işletme konumunu daha önce

iptal edene kadar sıcak su boylerindeki suyu bir kez ısıtır. Ardından ısıtma sistemi tekrar önceden ayarlanan işletme konumunda çalışır.

### 5.4.2 Parti konumu

**İşletme konum → Parti konumu**

- Geçici olarak ısıtma devresini ve sıcak su hazırlama işlemini çalıştırmak istiyorsanız, örn. bir parti sırasında, **Parti konumu** özel işletme konumunu etkinleştirin.

Bu şekilde kısa süreler için ısıtma sistemindeki ayarları değiştirmenize gerek kalmaz. Özel işletme konumu, oda sıcaklığını ayarlanan **Gündüz** konumu istenen sıcaklığına ve ilgili zaman dilimlerine göre ayarlar.

Ekran **Parti kon.aktif** gösterirse, ısıtma devresi için **Gündüz** konumu istenen sıcaklığını ayar düğmesi ile ayarlayabilirsiniz.

Özel işletme konumu, bir sonraki zaman dilimine ulaşıldığında veya özel işletme konumunu daha önce iptal ettiğinizde devre dışı bırakılır. Ardından ısıtma sistemi tekrar önceden ayarlanan işletme konumunda çalışır.

### 5.4.3 1 günlük ev dışında konumu

**İşletme konum → 1 günlük ev dışında konumu**

- Sadece bir gün evde değilseniz, örn. günübirlik bir gezide **1 günlük ev dışında konumu** özel işletme konumunu etkinleştirin. Bu şekilde örneğin gün içerisinde oda sıcaklığının artırılması ile ilgili bir ayar yaptığınız zaman dilim-

## 5 Kullanım ve gösterge fonksiyonları

lerini deęiřtirmenize gerek yoktur. Özel iřletme konumu, oda sıcaklıęını **Gece konumu** istenen sıcaklıęına ayarlar.

Sıcak su hazırlama kapalı ve donmaya karřı koruma etkin.

Ekran **1 gn ev dıřında aktif** gsterirse, ısıtma devresi iin **Gece konumu** istenen sıcaklıęını ayar dğmesi ile ayarlayabilirsiniz.

zel iřletme konumu saat 24:00 itibariyle otomatik olarak devre dıřı bırakılır veya özel iřletme konumunu önceden iptal edebilirsiniz. Ardından ısıtma sistemi tekrar önceden ayarlanan iřletme konumunda alıřır.

### 5.5 Mesajlar

#### 5.5.1 Bakım mesajı

Bir bakım gerekli ise, regler ekranda bir bakım mesajı gsterir.



#### **Dikkat!**

#### **Bakım yapılmaması sonucunda ısıtma sistemi iin hasar tehlikesi!**

Bir bakım mesajı, yetkili bayi tarafından ısıtma sistemi bakımının yapılması gerektięini gsterir. Bakım mesajını dikkate almazsanız, bu maddi hasarlara veya ısıtma sisteminin devre dıřı kalmasına yol aabilir.

- Regler bir bakım mesajı gsterirse, yetkili bayiyi bilgilendirin.

Bakım , 1. ısı üreticisi	
	22,5 °C
İstenilen sıcaklık 20,0°C	
Menü	İřletme kon.

Ařaęıdaki bakım mesajları grntlenebilir:

- **Bakım ısı üreticisi 1**
- **Bakım** (Isıtma sisteminin)

#### 5.5.2 Arıza mesajı

Isıtma sisteminde bir arıza meydana gelirse, regler ekranda bir arıza mesajı grntler.



#### **Dikkat!**

#### **Arızanın giderilmemesi sonucunda ısıtma sistemi iin hasar tehlikesi!**

Bir arıza mesajı, yetkili bayi tarafından ısıtma sistemindeki bir arızanın giderilmesi veya onarılması gerektięini gsterir. Arıza mesajını dikkate almazsanız, bu maddi hasarlara veya ısıtma sisteminin devre dıřı kalmasına yol aabilir.

- Regler bir arıza mesajı gösterirse yetkili bayiye bilgilendirin.

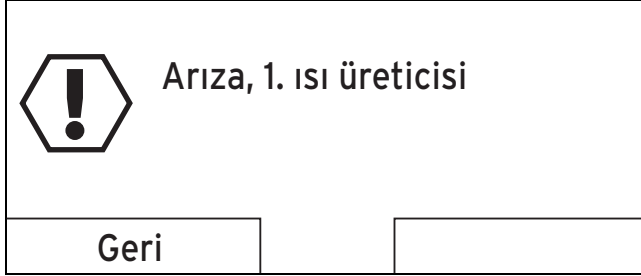

Regler, ana ekran yerine bir arıza mesajı gösterirse ve sol **geri** seçim tuşuna basarsanız, tekrar ana ekran görüntülenir.

Güncel arıza mesajlarını **Menü** → **Bilgi** → **Sistem durumu** → **Durum** altında da okuyabilirsiniz. Isıtma sistemi için bir arıza mesajı söz konusu olduğunda **Durum** ayar seviyesi **Olmadı** değerini gösterir. Sağ seçim tuşu bu durumda **göstermek** işlevine sahiptir.

## 6 Arıza giderme

### 6.1 Arızaların tespit edilmesi ve giderilmesi

Arıza	Nedeni	Arıza giderimi
Ekran karanlık	Cihaz arızası	<ul style="list-style-type: none"> <li>– Tüm ısı üreticilerindeki şebeke şalterini yakl. 1 dakika kapatıp tekrar açın</li> <li>– Arıza hala mevcut ise, yetkili bayiye haberdar edin</li> </ul>
Ayar düğmesi üzerinden göstergede değişiklik yok		
Seçim tuşları üzerinden göstergede değişiklik yok		

## 7 Temizlik ve bakım

### 7.1 Reglerin temizlenmesi

1. Regler gövdesini nemli bir bez ile temizleyin.
2. Kumanda elemanlarına ve ekrana hasar verebilecek aşındırıcı veya temizleme maddeleri kullanmayın.

## 8 Ürünün devre dışı bırakılması

### 8 Ürünün devre dışı bırakılması

#### 8.1 Regler değişimi

Isıtma sistemi regler değiştirilecekse, ısıtma sistemi devre dışı bırakılmalıdır.

- ▶ Bu çalışmaları bir yetkili bayiye yaptırın.

## 9 Geri dönüşüm ve atıkların yok edilmesi

- ▶ Ambalajın yok edilmesini ürünün montajını gerçekleştiren yetkili bayiye bırakın.



Ürün bu işaretle işaretlenmişse:

- ▶ Ürünü bu durumda ev çöpüne atmayın.
- ▶ Bunun yerine ürünü elektrikli ve elektronik eski cihazların geri dönüştürüldüğü bir toplama merkezine verin.



Üründeki piller bu işaret ile işaretlenmişse, sağlığa ve çevreye zararlı maddeler içerebilir.

- ▶ Pilleri bu durumda bir pil toplama merkezine verin.

## 10 Garanti ve müşteri hizmetleri

### 10.1 Garanti

Cihaz firmamızın garantisi kapsamındadır. Garanti süresi cihazın devreye alınması ile başlar ve iki yıldır. Cihazın garanti süresi içerisinde gerek malzeme, gerekse imalat hatalarından dolayı arızalanması sonucu, bakım ve onarım işçilik masrafı alınmaksızın bedelsiz olarak yapılacaktır. Cihazın montajı ve elektrik kablolarının döşenmesi, yerel elektrik standartlarına, cihazın montaj ve kullanma kılavuzuna uygun olarak, Vaillant yetkili satıcıları ve yetkili satıcılarımızın sertifikalı ustaları tarafından yapılmalıdır. Kablo uçlarının bağlantısı yalnız Vaillant Teknik Servisi tarafından yapılmalıdır. Cihazın yanlış montajından ve kullanma kılavuzuna uymama sonucu meydana gelen arızalar için firmamız mesuliyet kabul etmez. Bu nedenle cihazı mutlaka bir Vaillant yetkili satıcısına monte ettiriniz.

Bu tip cihazların, Gümrük ve Ticaret Bakanlığınca tespit edilen kullanım ömrü 5 yıldır.

**Dikkat!**

Kullanma kılavuzundaki talimatlara uyulmadığı takdirde, cihazlarımızda hava koşullarından ve özellikle DONMADAN OLUŞABİLECEK HASARLAR garanti kapsamında değildir.



## 10.2 Müşteri hizmetleri

Müşteri Hizmetleri: 444 2888

İnternet: <http://www.vaillant.com.tr>

## 11 Teknik veriler

### 11.1 Regler

Tanım	Değer
İşletme gerilimi Umaks	24 V
Çekilen akım	< 50 mA
Bağlantı hatları çapı	0,75 ... 1,5 mm <sup>2</sup>
Koruma türü	IP 20
Koruma sınıfı	III
İzin verilen maks. çevre sıcaklığı	50 °C
Yükseklik	97 mm
Genişlik	147 mm
Derinlik	50 mm







0020137784\_02 ■ 02.08.2016

**tedarikçi**

**Vaillant Isı Sanayi ve Ticaret Ltd. Şti.**

Bahçelievler Mah. Bosna Bulvarı 146 ■ 34688 / Çengelköy, Üsküdar – İstanbul

Müşteri Hizmetleri 444 2888 ■ Tel. 02 16 558-8000

Fax 02 16 462-3424

vaillant@vaillant.com.tr ■ www.vaillant.com.tr

© Bu kılavuzun veya kısımlarının, telif hakları korunmaktadır ve sadece üreticinin yazılı onayı ile çoğaltılabilir veya dağıtılabilir.

Değişiklik yapma hakkı saklıdır.