

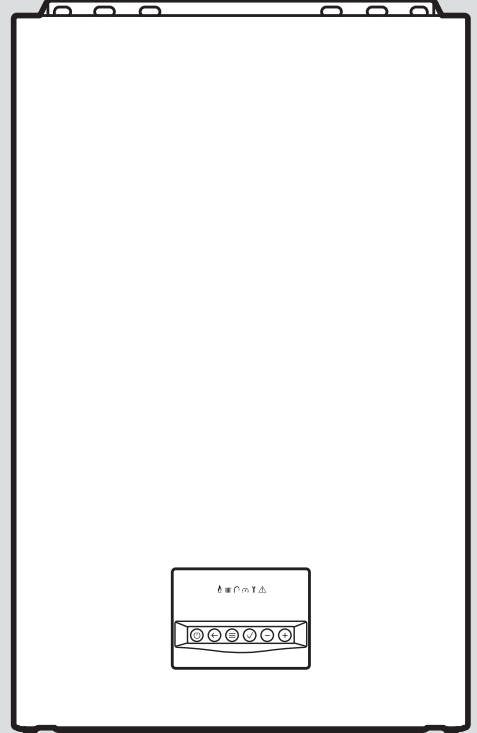

## ecoTEC intro

VUW 24/24 AS/2-1 (H-TR)

VUW 28/28 AS/2-1 (H-TR)



# Kullanma kılavuzu

## İçindekiler

<b>1</b>	<b>Emniyet</b> .....	<b>3</b>
1.1	Amacına uygun kullanım .....	3
1.2	Nitelik .....	3
1.3	Genel emniyet uyarıları.....	3
<b>2</b>	<b>Doküman ile ilgili uyarılar</b> .....	<b>5</b>
2.1	Montaj bilgileri.....	5
2.2	Tüketici bilgisi .....	5
2.3	Ürün kullanım ömrü .....	6
<b>3</b>	<b>Ürünün tanımı</b> .....	<b>6</b>
3.1	Ekran ve kumanda elemanları .....	6
3.2	Gösterilen semboller.....	6
3.3	Seri numarası .....	7
3.4	CE işareti .....	7
3.5	TSE işareti .....	7
<b>4</b>	<b>Fonksiyon</b> .....	<b>7</b>
4.1	Kullanım konsepti .....	7
4.2	Kalorifer gidiş suyu sıcaklığının ayarlanması .....	7
4.3	Kullanım suyu sıcaklığının ayarlanması .....	8
4.4	Isıtma konumunun kapatılması (yaz konumu) .....	8
<b>5</b>	<b>Temizlik ve bakım</b> .....	<b>8</b>
5.1	Ürünün bakımı .....	8
5.2	Bakım.....	8
5.3	Isıtma sistemi dolm basıncının sağlanması .....	9
5.4	Yoğuşma suyu gider hattı ve gider hunisi kontrolü.....	10
<b>6</b>	<b>Arıza giderme</b> .....	<b>10</b>
6.1	Arızanın giderilmesi .....	10
6.2	Ürünü resetleme .....	10
<b>7</b>	<b>Ürünün devre dışı bırakılması</b> ....	<b>10</b>
7.1	Ürünü geçici olarak devre dışı bırakma.....	10
7.2	Ürünün nihai olarak devre dışı bırakılması .....	11
<b>8</b>	<b>Tekrar devreye alma</b> .....	<b>11</b>

<b>9</b>	<b>Geri dönüşüm ve atıkların yok edilmesi</b> .....	<b>11</b>
<b>10</b>	<b>Garanti ve müşteri hizmetleri</b> .....	<b>11</b>
10.1	Garanti .....	11
10.2	Müşteri hizmetleri.....	11
<b>Ek</b>	.....	<b>12</b>
<b>A</b>	<b>Arızaların giderilmesi</b> .....	<b>12</b>
<b>B</b>	<b>Arıza giderme</b> .....	<b>12</b>
<b>Dizin</b>	.....	<b>13</b>

# 1 Emniyet

## 1.1 Amacına uygun kullanım

Bu ürün, kapalı ısıtma sistemlerine ve sıcak su hazırlamasına yönelik ısıtma cihazı olarak öngörülmüştür.

Amacına uygun kullanım ayrıca aşağıdakileri içerir:

- Ürünün, ekteki ürün ve diğer tüm sistem/tesisat elemanları kullanma kılavuzuna uygun olarak kullanılması
- Kılavuzlarda belirtilen tüm kontrol ve bakım aralıklarına uyulması

Bu kılavuzda tarif edilenin dışında bir kullanım veya bunu aşan bir kullanım amacına uygun değildir.

Her türlü kötü amaçlı kullanım yasaktır.

## 1.2 Nitelik

- ▶ Ürünün montajı, dönüştürülmesi ve ayarlanması için sadece nitelikli bir yetkili servis çalışanını görevlendirin.

Kullanıcı olarak, bu kılavuzda açıklanan tüm çalışmalarını gerçekleştirebilirsiniz.

İstisna: Bu ürün 8 yaş ve üzerindeki çocuklar ve fiziksel, algılama veya ruhsal yetenekleri sınırlı olan veya cihaz hakkında yeterince tecrübesi ve bilgisi olmayan kişiler tarafından, ancak

bir kişi tarafından gözetim altında tutulursa veya ürünün nasıl kullanıldığına ve oluşabilecek tehlikelere dair talimatlar aldılarsa, kullanılabilir. Çocuklar ürünle oynamamalıdır. Temizleme ve kullanıcı bakımı, denetlenmeyen çocuklar tarafından yapılmamalıdır. Diğer kılavuzlarda açıklanan çalışmalar, sadece burada açıklanan gereksinimleri karşılayan kişiler tarafından yapılabilir.

## 1.3 Genel emniyet uyarıları

Aşağıdaki bölümlerde önemli güvenlik bilgileri verilmektedir. Bu bilgiler ölüm tehlikesi, yaralanma tehlikesi, maddi hasar veya çevresel hasar riskini önlemek için okunmalı ve dikkate alınmalıdır.

### 1.3.1 Gaz

Gaz kokusu varsa:

- ▶ Gaz kokusu olan mekanlarda bulunmayın.
- ▶ Mümkünse kapıları ve pencereleri açın ve ceryan yapmasını sağlayın.
- ▶ Açık alevle yaklaşımdan kaçının (örn. çakmak, kibrit).
- ▶ Sigara içmeyin.
- ▶ Binada bulunan elektrik şalterlerini, soketleri, zilleri, telefonu ve diğer iletişim sistemlerini kullanmayın.

- ▶ Gaz sayacı kapatma düzeneğini veya ana kapatma düzeneğini kapatın.
- ▶ Mümkünse üründeki gaz kesme vanasını kapatın.
- ▶ Diğer bina sakinlerini uyarın.
- ▶ Hemen binayı terk edin ve diğer kişilerin girmesini önleyin.
- ▶ Binayı terk eder etmez polisi ve itfaiyeyi arayın.
- ▶ Gaz şirketinin acil durum birimini evin dışındaki bir telefondan haberdar edin.

### 1.3.2 Atık gaz

Atık gaz kokusu varsa:

- ▶ Erişebileceğiniz tüm kapıları ve pencereleri açın ve ceryan yapmasını sağlayın.
- ▶ Ürünü kapatın.
- ▶ Bir yetkili servisi arayın.

### 1.3.3 Sonradan yapılan değişiklikler

- ▶ Güvenlik tertibatlarını kesinlikle çıkarmayın, köprülemeyin veya bloke etmeyin.
- ▶ Güvenlik tertibatlarında değişiklik yapmayın.
- ▶ Parçaların contalarını bozmayın veya çıkarmayın.
- ▶ Aşağıdakiler üzerinde değişiklik yapılmamalıdır:
  - Üründe
  - Gaz, hava, su ve elektrik hatlarında
  - Tüm atık gaz sisteminde

- Tüm yoğuşma suyu tahliye sisteminde
- Emniyet ventilinde
- Gider borularında
- Ürünün çalışma güvenliğini etkileyebilecek yapı elemanlarında
- ▶ Sürekli ve yeterli bir yanma havası girişinin olduğundan emin olun.

### 1.3.4 Maddi hasarlar

- ▶ Yanma havası beslemesinin flor, klor, kükürt, toz vs. içermemesini sağlayın.
- ▶ Montaj yerinde kimyasal maddede bulundurmayın.
- ▶ Evde bulunmadığınız süre içinde donmaya karşı koruma önlemi olarak ısıtma sisteminizin işletimde kaldığından ve odaların ısıtıldığından emin olun.
  - Regler kurulu ise, donmaya karşı koruma tertibatının aktif kalması için ürünü regler üzerinden açıp kapatın.
- ▶ Sistemin ısıtılmasını sağlamıyorsanız, yetkili servisin ısıtma sistemini boşaltmasını sağlayın.
- ▶ Isıtma sistemine sadece uygun ısıtma suyunu doldurun ve sorularınız için bir yetkili servise danışın.

## 2 Doküman ile ilgili uyarılar

- ▶ Sistem elemanlarının beraberinde bulunan tüm kullanma kılavuzlarını mutlaka dikkate alın.
- ▶ Bu kılavuzu ve ayrıca birlikte geçerli olan tüm belgeleri daha sonra kullanmak üzere saklayın.

Bu kılavuz sadece aşağıdaki ürünler için geçerlidir:

### Ürün - Ürün numarası

VUW 24/24 AS/2-1 (H-TR)	8000018065
VUW 28/28 AS/2-1 (H-TR)	8000018059

### 2.1 Montaj bilgileri

Ürünün montajı ile ilgili gerekli bilgiler aşağıda açıklanmıştır.

1. Bu ürün sadece, Vaillant yetkili satıcılarının uzman tesisatçıları tarafından monte edilmelidir. Montajın mevcut talimatlara, kurallara ve direktiflere uygun olmasından bu uzman tesisatçı sorumludur.  
Ürünün tamir ve bakımı Vaillant teknik servisi tarafından yapılmalıdır.
2. Ürünün montajı ile ilgili bilgi ve şemalar, bu kılavuz ile birlikte verilen montaj kılavuzunun "Montaj" bölümünde verilmiştir.
3. Ürünün teknik bilgileri, bu kılavuz ile birlikte verilen montaj kılavuzunun "Teknik bilgiler" bölümünde verilmiştir.

### 2.2 Tüketici bilgisi

#### Tüketicinin seçimlik hakları

1. Malın ayıplı olduğunun anlaşılması durumunda tüketici;
  - 1.1 Satılanı geri vermeye hazır olduğunu bildirerek sözleşmeden dönme,
  - 1.2 Satılanı alıkoymuş ayıp oranında satış bedelinden indirim isteme,
  - 1.3 Aşırı bir masraf gerektirmediği takdirde, bütün masrafları satıcı-

ya ait olmak üzere satılanın ücretsiz onarılmasını isteme,

- 1.4 İmkân varsa, satılanın ayıpsız bir misli ile değiştirilmesini isteme, seçimlik haklarından birini kullanabilir. Satıcı, tüketicinin tercih ettiği bu talebi yerine getirmekle yükümlüdür.

2. Ücretsiz onarım veya malın ayıpsız misli ile değiştirilmesi hakları üretici veya ithalatçıya karşı da kullanılabilir. Bu fıkradaki hakların yerine getirilmesi konusunda satıcı, üretici ve ithalatçı müteselsilen sorumludur. Üretici veya ithalatçı, malın kendisi tarafından piyasaya sürülmesinden sonra ayıbın doğduğunu ispat ettiği takdirde sorumlu tutulmaz.
3. Ücretsiz onarım veya malın ayıpsız misli ile değiştirilmesinin satıcı için orantısız güçlükleri beraberinde getirecek olması hâlinde tüketici, sözleşmeden dönme veya ayıp oranında bedelden indirim haklarından birini kullanabilir. Orantısızlığın tayininde malın ayıpsız değeri, ayıbın önemi ve diğer seçimlik haklara başvurma hakkının tüketici açısından sorun teşkil edip etmeyeceği gibi hususlar dikkate alınır.
4. Ücretsiz onarım veya malın ayıpsız misli ile değiştirilmesi haklarından birinin seçilmesi durumunda bu talebin satıcıya, üreticiye veya ithalatçıya yöneltilmesinden itibaren azami otuz iş günü içinde yerine getirilmesi zorunludur. Ancak, 6502 sayılı Tüketicinin Korunması Hakkında Kanun'un 58 inci maddesi uyarınca çıkarılan yönetmelik eki listede yer alan mallara ilişkin, tüketicinin ücretsiz onarım talebi, yönetmelikte belirlenen azami tamir süresi içinde yerine getirilir. Aksi hâlde tüketici diğer seçimlik haklarını kullanmakta serbesttir.
5. Tüketicinin sözleşmeden dönme veya ayıp oranında bedelden indirim hakkını seçtiği durumlarda, ödemiş olduğu bedelin tümü veya bedelden yapılan

indirim tutarı derhâl tüketiciye iade edilir.

6. Seçimlik hakların kullanılması nedeniyle ortaya çıkan tüm masraflar, tüketicinin seçtiği hakkı yerine getiren tarafça karşılanır. Tüketici bu seçimlik haklarından biri ile birlikte 11/1/2011 tarihli ve 6098 sayılı Türk Borçlar Kanunu hükümleri uyarınca tazminat da talep edebilir.

### Tüketicinin şikayet ve itirazı durumunda

Tüketici, seçimlik haklarının kullanılması ile ilgili olarak çıkabilecek uyuşmazlıklarda yerleşim yerinin bulunduğu veya tüketici işleminin yapıldığı yerdeki **Tüketici Hakem Heyetine veya Tüketici Mahkemesine** başvurabilir.

### Servis Bilgi Sistemi

Tüm yetkili servis istasyonu bilgilerimiz Ticaret Bakanlığı tarafından oluşturulan "Servis Bilgi Sistemi"nde ([www.servis.gov.tr](http://www.servis.gov.tr)) yer almaktadır.

### 2.3 Ürün kullanım ömrü

Bu tip cihazların, Ticaret Bakanlığına tespit edilen kullanım ömrü 10 yıldır.

## 3 Ürünün tanımı

Bu ürün gaz yakıtlı, duvar tipi, yoğunmalı ısı cihazıdır.

### 3.1 Ekran ve kumanda elemanları

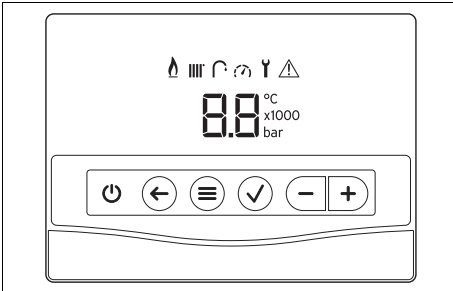

Kumanda elemanı	İşletim
	- Ürünün açılması/kapatılması - Standby modunun etkinleştirilmesi / etkinliğinin kaldırılması
	- Bir düzey geri gidilmesi
	- Menü çağırma
	- Seçimin onaylanması
	- Ayar değerini azaltma veya artırma
	- Menüyü kaydırma

### 3.2 Gösterilen semboller

Sembol	Anlamı
	Brülör işletimde
	Kalorifer konumu devrede: - Sürekli yanıyor: Kalorifer gidiş suyu hattı itibari sıcaklığı - Yanıp sönüyor: Güncel ısıtma talebi + Isıtma devresi gidiş hattı itibari sıcaklığı görüntüleniyor
	Sıcak su hazırlama etkin: - Sürekli yanıyor: Sıcak su itibari sıcaklığı - Yanıp sönüyor: Güncel sıcak su talebi + sıcak su itibari sıcaklığı görüntüleniyor
	Yetkili servis seviyesi etkin
	Anlık sistem basıncı: - Yanıp sönüyor: Güncel dolum basıncı
	Arıza uyarısı

### 3.3 Seri numarası

Seri numarasını ön kapağın alt tarafında ve cihaz tip etiketinde bulabilirsiniz.

3 ila 6 arası rakamlar ilgili üretim tarihini (yıl/hafta), 7 ila 16 arası rakamlar ise ürün numarasını belirtir.

### 3.4 CE işareti



CE işareti, ürünlerin uygunluk beyanları doğrultusunda geçerli AB yönetmeliklerinin esas taleplerini yerine getirdiğini belgelerdir.

Uygunluk açıklaması için üreticiye danışılabilir.

### 3.5 TSE işareti



TSE işareti ile, bu ürünün TSE tarafından kontrol edildiği ve Türkiye'de satış için onaylandığı belgelenmiştir.

## 4 Fonksiyon

### 4.1 Kullanım konsepti

Ayarlanabilen değerler ve menü noktaları

ve tuşlarıyla değiştirilebilirler.

Her değer değişikliğinin ile onaylanması gerekir. Yeni ayar ancak onaydan sonra devralınır.

#### 4.1.1 Ana ekran

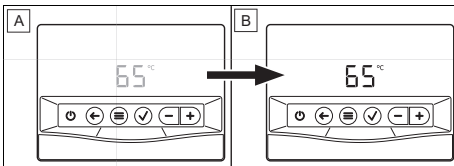

A Ekran koruyucu

B Ana ekran

Üründe 2 dakikadan uzun bir süre herhangi bir işlem yapılmadığı durumlarda, **(A)** ekran koruyucu görüntülenmeye başlar. Bir reglerin bağlı olmadığı durumlarda, ekran talep edilen gidiş suyu sıcaklığını görüntüler; bir reglerin bağlı olduğu durumlarda ise **on** veya **oF** iletisi görüntüye gelir.

Ana ekran **(B)** güncel ürün durumunu görüntüler. Bir seçim tuşüne basarsanız, ekranda etkinleştirilmiş işlev gösterilir.

Hangi fonksiyonların kullanılabileceği, ürüne bir reglerin bağlı olmasına bağlıdır.

Ana ekrana dönmek için, tuşüne basın..

#### 4.1.2 Kullanım seviyeleri

Ürün iki kullanım seviyesine sahiptir:

- Kullanıcı seviyesi üzerinden bilgilere ve özel ön bilgiler gerektirmeyen ayar imkanlarına ulaşabilirsiniz.
- Yetkili servis seviyesi (teknisyenler için erişim) için özel bilgi birikimi gereklidir. Bu nedenle bu seviye bir erişim kodu ile korunur.

### 4.2 Kalfiferer gidiş suyu sıcaklığının ayarlanması

1. simbolünün yanıp sönmesi için, ana ekranda tuşüne bir kere basın.
  - ◁ Ekranda ayarlanan gidiş suyu sıcaklığı görüntülenir.

**Koşul:** Regler bağlı değil

- ▶ İstedığınız gidiş suyu sıcaklığını ayarlamak için, veya tuşüne basın.
- ▶ ile onaylayın.
  - ◁ Ayarlanmış olan sıcaklık iki kez hızlı yanıp söner.

**Koşul:** Regler bağlı

- ▶ Reglerde istediğiniz gidiş suyu sıcaklığını ayarlayın (→ Regler kullanma kılavuzu).

### 4.3 Kullanım suyu sıcaklığının ayarlanması



#### **Tehlike!**

#### **Lejyonerler nedeniyle ölüm tehlikesi!**

Lejyonerler 60 °C altındaki sıcaklıklarda gelişir.

- ▶ Yetkili bayiden sisteminizi/tesisatınıza yönelik lejyoner önleme önlemleri hakkında bilgi alın.
- ▶ Yetkili bayiye danışmadan su sıcaklığını 60 °C'nin altında bir ısıya ayarlamayın.

1. sembolünün yanıp sönmesi için, ana ekranda tuşuna iki kere basın.
  - ◁ Ayarlanan sıcak su sıcaklığı ekranda görünür.

**Koşul:** Regler bağlı değil

- ▶ İsteddiğiniz sıcak su sıcaklığını ayarlamak için, veya tuşuna basın.
- ▶ ile onaylayın.
  - ◁ Ayarlanmış olan sıcaklık iki kez hızla yanıp söner.

**Koşul:** Regler bağlı

- ▶ Reglerde istediğiniz sıcak su sıcaklığını ayarlayın (→ Regler kullanma kılavuzu).

### 4.4 Isıtma konumunun kapatılması (yaz konumu)

**Koşul:** Regler bağlı değil

- ▶ Isıtma modunu kapatmak için tuşuna basın.
  - ◁ Ekranda kalorifer gidiş suyu sıcaklığı değeri görüntülenir.
- ▶ Gidiş suyu sıcaklığını düşürmek ve **oF** seviyesine ayarlamak için tuşuna basın.
- ▶ ile onaylayın.
  - ◁ **oF** iki kere hızla yanıp söner, ısıtma modu devreden çıkartılır.
  - ◁ Ekranda sembolü artık görüntülenmez.
  - ◁ Sıcak su sıcaklığı itibarı değeri görüntülenir.

**Koşul:** Regler bağlı

- ▶ Reglerde ısıtma konumunu kapatın (→ Regler kullanma kılavuzu).

## 5 Temizlik ve bakım

### 5.1 Ürünün bakımı



- ▶ Kapağı nemli bir bez ve çözücü madde içermeyen sabunla temizleyin.
- ▶ Sprey, aşındırıcı maddeler, bulaşık deterjanları, çözücü madde veya klor içeren temizlik maddeleri kullanmayın.

### 5.2 Bakım

Ürünün sürekli çalışmaya hazır olması ve çalışma emniyeti, güvenilirliği ve yüksek kullanım ömrü için ön şart yetkili bir teknik servis tarafından ürünün yıllık kontrolünün ve iki yılda bir bakımının yapılmasıdır. Kontrol sonuçlarına bağlı olarak daha erken bakım gerekebilir.

## 5.3 Isıtma sistemi dolom basıncının sağlanması

### 5.3.1 Isıtma sistemi dolom basıncının kontrolü

1. Ana ekranda  tuşuna üç kere basın.
  - ◁ Ekranda güncel dolom basıncı değeri görüntülenir.
  - ◁ Ekranda  sembolü yanıp söner.
2. Ekrandaki dolom basıncı değerini kontrol edin.
3. Dolom basıncı < 0,5 bar (0,05 MPa) ise, ısıtma sistemini doldurun (→ Bölüm 5.3.2).



#### Bilgi

Isıtma sistemi birçok kata kadar uzanıyorsa, ısıtma sistemi dolom basıncı için daha yüksek değerler gerekli olabilir. Bunun için yetkili servise başvurun.



#### Bilgi

Isıtma sisteminin doldurulması, gerçek sistem/tesisat konfigürasyonuna bağlıdır. Aşağıdaki adımlar sistem/tesisat için uygun değilse bir yetkili bayiye başvurun.

1. Isıtma sisteminin tüm radyatör termostat vanalarını açın.

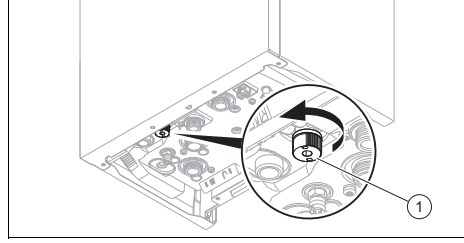

2. Doldurma vanasını (1) yavaşça açın, gerekli sistem basıncına ulaşılan kadar su doldurun ve doldurma vanasını kapatın.
  - Gerekli sistem basıncı: 1,0 ila 1,4 bar (0,10 ila 0,14 MPa)

### 5.3.2 Isıtma sisteminin tekrar doldurulması



#### Dikkat!

**Çok kireçli, aşırı korozif veya kimyasal içeren kalorifer suyu nedeniyle maddi hasar tehlikesi!**

Uygun olmayan şebeke suyu contalara ve diyaframlara zarar verir, üründe ve ısıtma sisteminde su geçen parçaları tıkar ve seslere neden olur.

- ▶ Isıtma sistemine sadece uygun ısıtma suyu doldurun.

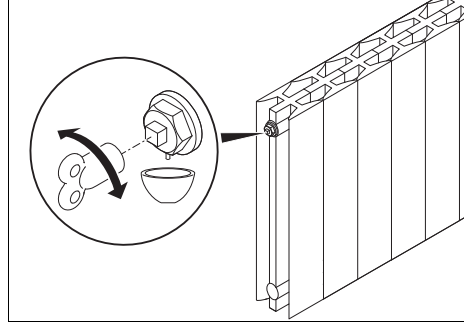

3. Tüm radyatörlerin öngörülen bağlantı noktasından havasını alın (radyatörün üst sol veya sağ tarafında).



#### Bilgi

Hava alma için bir hava tahliye anahtarı kullanılabilir.

4. Havasını aldıktan sonra tekrar tesisat basıncını kontrol edin. (→ Bölüm 5.3.1)
5. Gerekirse doldurma ve hava alma adımlarını tekrarlayın.

## 5.4 Yoğuşma suyu gider hattı ve gider hunisi kontrolü

Yoğuşma suyu gider hattı ve gider hunisi daima açık (tıkanmamış) olmalıdır.

- ▶ Yoğuşma suyu gider hattını ve gider hunisini düzenli olarak arızalara karşı, özellikle tıkanmalara karşı kontrol edin.

Yoğuşma suyu gider hattında ve gider hunisinde görünür ve hissedilebilir engeller olmamalıdır.

- ▶ Bir sorun tespit ederseniz, yetkili bayi tarafından giderilmesini sağlayın.

## 6 Arıza giderme



### Tehlike!

### Hatalı tamir nedeniyle ölüm tehlikesi

- ▶ Şebeke bağlantı kablosu hasar görmüşse asla kendiniz değiştirmeyin.
- ▶ Üreticiye, müşteri hizmetlerine veya benzeri bir uzman kişiye başvurun.

- ▶ Arıza ortaya çıkarsa, ekteki Arıza Giderme tablosuna göre hareket edin.  
Arıza giderme (→ Ek B)
- ▶ Arızayı belirtilen önlemlerle giderebiliyorsanız, yetkili servise başvurun.

### 6.1 Arızanın giderilmesi

- Bir veya daha fazla arızanın ortaya çıkması halinde, ana ekran, etkin arıza kodu / kodları ve Isıtma devresi gidiş hattı itibari sıcaklığı arasında geçiş yapar.



**F. → XX → XX °C**

- **F.22** (sistem basıncı çok düşük) hatasının ortaya çıkması halinde, ana ekran etkin arıza kodu / kodları ile güncel su basıncı ve ısıtma devresi gidiş hattı itibari sıcaklığı arasında geçiş yapar.

**F. → 22 → X,X bar → XX °C**

- ▶ **(F.xx)** hata / arıza kodunun ortaya çıkması halinde, ekteki hata / arıza kodu tablosuna göre hareket edin.  
Arızaların giderilmesi (→ Ek A)
- ▶ Hatayı / arızayı belirtilen önlemlerle giderebiliyorsanız, yetkili servise başvurun.

## 6.2 Ürünü resetleme

- ▶ Ana ekranda açma/kapatma düğmesine  3 saniyeden uzun basarak (en fazla beş kez), üründeki arızaları gidirin.  
◀ Ekranda **rE** görüntülenir.  
▽ 5 arıza giderme denemesinden sonra **rE** hızlı bir şekilde yanıp söner.  
▶ Yanıp sönmeyi durdurmak ve ürünü yeniden başlatmak için,  düğmesine basın.

## 7 Ürünün devre dışı bırakılması

### 7.1 Ürünü geçici olarak devre dışı bırakma

1. Ana ekrandaki açma / kapatma tuşuna  basın.  
◀ Ekran söner.



### Bilgi

Ürünü sadece donma riski yoksa geçici olarak kapatın. Uzun süreli kapatmada (örn. tatil) ayrıca gaz kesme vanasını ve soğuk su devresi kapatma musluğunu kapatmalısınız.

2. Üründeki gaz kesme vanasını kapatın.
3. Soğuk su devresi kapatma vanasını kapatın.

## 7.2 Ürünün nihai olarak devre dışı bırakılması

- Ürünün yetkili bir servis tarafından kapatılmasını sağlayın.

## 8 Tekrar devreye alma

1. Gaz kesme vanası kapatılmışsa, üründeki gaz kesme vanasını açın.
2.  tuşuna basın.  
◁ Ekranda ana ekran görüntülenir.
3. Soğuk su devresi kapatma vanasını açın.

## 9 Geri dönüşüm ve atıkların yok edilmesi

### Ambalaj atıklarının yok edilmesi

- Ambalajın yok edilmesini ürünün montajını gerçekleştiren yetkili servise bırakın.

### Ürünün imha edilmesi



■ Ürün bu işaretle işaretlenmişse:

- Bu durumda, ürünü ev çöpüne atmayın.
- Bunun yerine ürünü elektrikli ve elektronik eski cihazların geri dönüştürüldüğü bir toplama merkezine verin.

### Pillerin/bataryaların imha edilmesi



■ Üründe bu simgeyle işaretlenmiş piller/bataryalar varsa:

- Pilleri/bataryaları bu durumda bir pil/batarya toplama merkezine verin.  
◁ **Ön koşul:** Piller/bataryalar, ürüne zarar vermeden üründen çıkarılabilir. Aksi takdirde piller/bataryalar ürünle birlikte atılacaktır.
- Piller/bataryalar sağlığa ve çevreye zararlı maddeler içerebileceğinden, yasal gerekliliklere göre, kullanılmış pillerin iadesi zorunludur.

## Kişisel verilerin silinmesi

Kişisel veriler yetkisiz üçüncü şahıslar tarafından kötüye kullanılabilir.

Ürün kişisel veriler içeriyorsa:

- Ürünü atmadan önce, ürün üzerinde veya içinde kişisel olarak tanımlanabilir hiçbir bilgi bulunmadığından emin olun (örn. çevrimiçi oturum açma verileri veya benzeri).

## 10 Garanti ve müşteri hizmetleri

### 10.1 Garanti

Üretici garantisine ilişkin bilgileri, arka sayfada belirtilen iletişim adresinden edinebilirsiniz.

### 10.2 Müşteri hizmetleri

Servis ve yedek parça malzemelerinin temin edileceği yerlere ilişkin güncel iletişim bilgilerini, arka sayfada belirtilen adresten veya [www.vaillant.com.tr](http://www.vaillant.com.tr) internet adresinden edinebilirsiniz.

## Ek

# A Arızaların giderilmesi

Kod/Anlamı	Olası neden	Tedbir
<b>F.22</b> Tesisat basıncı çok düşük	Isıtma sistemindeki su yetersiz	1. Isıtma sisteminin dolum basıncını kontrol edin. (→ Bölüm 5.3.1) 2. Isıtma sistemini doldurun. (→ Bölüm 5.3.2)
<b>F.28</b> Ateşleme başarısız	Arka arkaya üç başarısız ateşleme denemesinden sonra ürün arıza konumuna geçer.	1. Gaz kesme vanasının açık olup olmadığını kontrol edin. 2. Ürün arızasını giderin. (→ Bölüm 6.2) 3. Ateşleme arızasını gideremiyorsanız, yetkili servise başvurun.

# B Arıza giderme

Arıza	Olası neden	Tedbir
Ürün çalışmıyor (sıcak su yok, ısıtma soğuk kalıyor)	Sistemin gaz kesme vanası ve/veya üründeki gaz kesme vanası kapalı.	► Her iki gaz kesme vanasını açın.
	Binadaki elektrik beslemesi kesildi.	► Binadaki sigortayı kontrol edin. Ürün, elektrik beslemesinin tekrar gelmesiyle otomatik olarak çalışmaya başlar.
	Soğuk su devresi kapatma musluğu kapalı.	► Soğuk su devresi kapatma vanasını açın.
	Ürün kapalı.	► Ürün arızasını giderin. (→ Bölüm 6.2)
	Oda sıcaklığı / sıcak su sıcaklığı çok düşük ayarlanmış ve / veya ısıtma modu / Sıcak su işletimi kapatılmış.	1. Oda sıcaklığını ayarlayın. 2. Kullanma suyu sıcaklığını ayarlayın. (→ Bölüm 4.3)
	Isıtma sisteminde hava var.	► Isıtma sisteminin havasını aldirmek için, bir yetkili servise başvurun.
Isıtma işletime geçmiyor (Sıcak su hazırlama çalışıyor)	Haricî regler doğru parametrelendirilmemiş. ► Harici regleri doğru ayarlayın (→ Regler kullanma kılavuzu).	

# Dizin

## A

Amacına uygun kullanım .....	3
Arıza giderme .....	10
Atıkların yok edilmesi .....	11

## B

Bakım .....	8
Batarya .....	11

## C

CE işaretlemesi .....	7
-----------------------	---

## D

Dokümanlar .....	5
------------------	---

## E

Ekran .....	6-7
-------------	-----

## G

Gaz kokusu .....	3
Geri dönüşüm .....	11
Gider hunisi .....	10
Gidiş suyu sıcaklığının ayarlanması .....	7

## H

Hata giderme .....	10
--------------------	----

## I

Isıtma konumunun kapatılması .....	8
Isıtma sistemi dolum basıncı .....	9

## K

Kontrol panelleri .....	6
Kullanıcı seviyesi .....	7
Kullanım suyu sıcaklığı .....	8

## N

Nihai kapatma .....	11
---------------------	----

## R

Regler .....	8
--------------	---

## S

Semboller .....	6
Sistem basıncı .....	9
Sistemde su eksikliği .....	9

## Y

Yaz konumu .....	8
Yetersiz su .....	9
Yoğuşma .....	10
Yoğuşma suyu hattı .....	10





## tedarikçi

### Vaillant ısı Sanayi ve Ticaret Ltd. Şti.

Atatürk Mahallesi Meriç Caddesi No: 1/4 ■ 34758 / Ataşehir – İstanbul ■  
Türkiye

Tel. 0216 558 8000 ■ Fax 0216 462 3424

Müşteri Hizmetleri 0850 2222888

vaillant@vaillant.com.tr ■ www.vaillant.com.tr



8000037574\_01



## Yayınlayan/üretici

### Vaillant GmbH

Berghauser Str. 40 ■ 42859 Remscheid ■ Deutschland

Tel. +49 (0)2191 18 0 ■ Fax +49 (0)2191 18 2810

info@vaillant.de ■ www.vaillant.de

© Bu kılavuzun veya kısımlarının, telif hakları korunmaktadır ve sadece üreticinin yazılı onayı ile çoğaltılabilir veya dağıtılabilir.

Değişiklik yapma hakkı saklıdır.